

VERDI

VERDI

Plafondhoge binnendeur compleet met kozijn en bijpassend garnituur

STIJLDEUREN

Meer sfeer en luxere uitstraling door een stijldeur

VOLLEDIG ONTZORGD

Eén partner voor productie, levering en montage

HOUT EN STAAL

Het Verdi-kozijn is verkrijgbaar in staal en twee varianten hout



DE VERDI PLAFONDHOGE DEUREN EN KOZIJNEN GEVEN ELKE WONING MEER WAARDE.

Deuren maken deel uit van het interieur. Daarom kiezen steeds meer architecten en consumenten voor de luxere uitstraling van plafondhoge Verdi-binnendeuren. Hoogwaardig afgelakt en gecombineerd met een houten of stalen kozijn en voorzien van bijpassend garnituur vormen ze een sfeerverhogend element in elke ruimte.

VERDI VOOR ARCHITECT EN ONTWIKKELAAR

Het traditionele bovenlicht heeft zijn beste tijd gehad in nieuwbouw-woningen. Het voegt weinig toe aan de woonbeleving. De plafondhoge deuren uit onze Verdi-lijn doen dat wel. Functioneel en esthetisch. De rijkere uitstraling zorgt voor toegevoegde waarde. Zowel voor de architect en ontwikkelaar als voor de aannemer en consument.

EINDELOOS COMBINEREN

Er zit muziek in onze Verdi-lijn: de combinatiemogelijkheden zijn eindeloos. De plafondhoge deuren zijn voor elke binnenruimte op smaak te brengen. Het Verdi-kozijn is verkrijgbaar in staal, zowel in opdek als in stomp en in hardhout, uitsluitend in de stompe uitvoering. Gecombineerd met Berkvens (stijl)deuren en diverse garnituurstijlen ontstaat er altijd een hoogwaardige eenheid. Functioneel en esthetisch. Verdi wordt geleverd in Kristalwit en Zwart.

PROCESPARTNER

Berkvens is in het hele proces - van tekentafel tot en met oplevering - ketenpartner bij uitstek. Korte lijnen en optimale product- én proceskwaliteit geven de aannemer zekerheid en de woonconsument vooral veel woonplezier.

INHOUD

VERDI

Het Verdi-totaalconcept	6
Meerwaarde	8
Vragen en antwoorden	10
Verdi	12

KOZIJNEN

Verdi en Verdi Wood	14
---------------------	----

DEUREN

Verdi Lux	17
Inspiratie	24
Verdi Line	26
Verdi	30
Verdi Zwart	32
Verdi Light	34
Verdi Line Zwart	36
Inspiratie	38
Schuifdeuren	40

KLEUREN

Onze kleuren	42
--------------	----

GLAS

Glascollectie Verdi Lux	44
-------------------------	----

DEURBESLAG

Deurbeslag	46
Verdi Light deurbeslag	48
Scharnieren en paumelles	49

DEURENCONFIGURATOR

Mijndeur.nl	50
-------------	----

TECHNISCHE INFORMATIE

	52
--	----

KWALITEITSDUREN

Berkvens-kwaliteit	86
--------------------	----

PLAFONDHOOG. PAST ALTIJD.

Met de Flexunit in de bovendorpel kunnen wij marges in de hoogte opvangen aan de bovenzijde van het kozijn. Hierdoor kan de afstand tussen bovendorpel en plafond iets variëren en is dichtzetten en het plaatsen van een plafondneus overbodig.

MINIMALE UITSLAG VERDI-FLEXUNIT

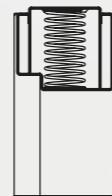

MAXIMALE UITSLAG VERDI-FLEXUNIT

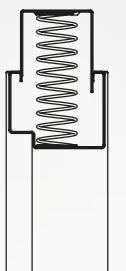
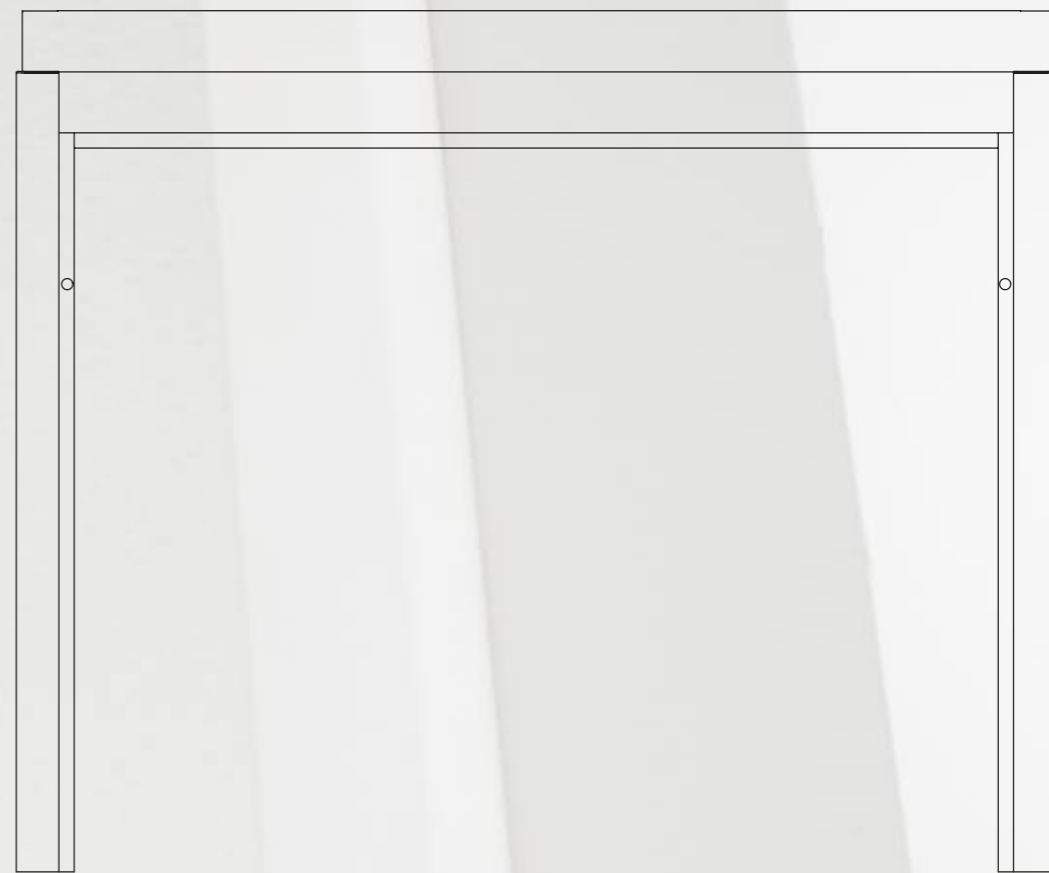

VERDI: WAT BRENGT HET JE?

ESTHETISCH

Door de vlakke deur te vervangen door een stijldeur en luxer garnituur, krijgt de woning nog meer sfeer en een luxere uitstraling.



FLEXUNIT

Geen bovenlicht of paneel meer. Door de flexunit is de bovendorpel variabel in hoogte. Marges worden zo opgevangen.



RUIMTELIJK

Met plafondhoge Verdi-deuren en kozijnen oogt de ruimte in de basis al rijker. Het accentueert de hoogte van het plafond en geeft daarmee een ruimtelijker gevoel.



TOTAALOPLOSSING

Het hele proces - van productie en levering tot en met montage - wordt door Berkvens volledig ontzorgd. Omdat de volledige set uit één hand komt reduceer je faalkosten. Want het past altijd. Door een groot assortiment aan te bieden is er bovendien voor elk interieur en budget een passende oplossing.

VRAGEN EN ANTWOORDEN

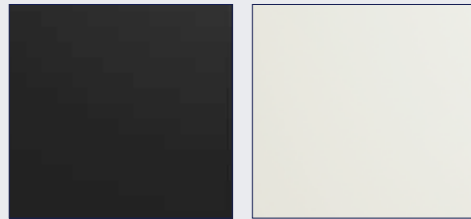

IN WELKE KLEUREN IS VERDI BESCHIKBAAR?

Verdi is verkrijgbaar in Kristalwit (het 'witste' wit uit onze collectie) en Zwart.

IS DE PLAFONDHOGE VERDI DEUR ALLEEN IN VLAKE UITVOERING VERKRIJGBAAR?

Naast de plafondhoge vlakke Verdi deur, zitten er ook diverse Verdi Line, Verdi Lux en Verdi Light-modellen in het assortiment (zie modellenoverzicht).



TREKT ZO'N PLAFONDHOGE DEUR NIET KROM?

Om een grotere kromming bij zo'n hoge deur te voorkomen, is een stabilisatie in de Verdi-deuren aangebracht in de vorm van de nieuwe Stabitec-vulling. Deze voorkomt kromtrekken van de deur, ook in vochtigere ruimtes zoals een badkamer. Wel is van belang dat deze ruimtes goed worden geventileerd.



HOE VANG IK DE TOLERANTIE OP VAN DE AANSLUITING VAN DE BOVENDORPEL MET HET PLAFOND?

Door middel van de flexunit, die vangt de afwijkingen op. Deze kan toleranties van + en -20 mm opvangen.

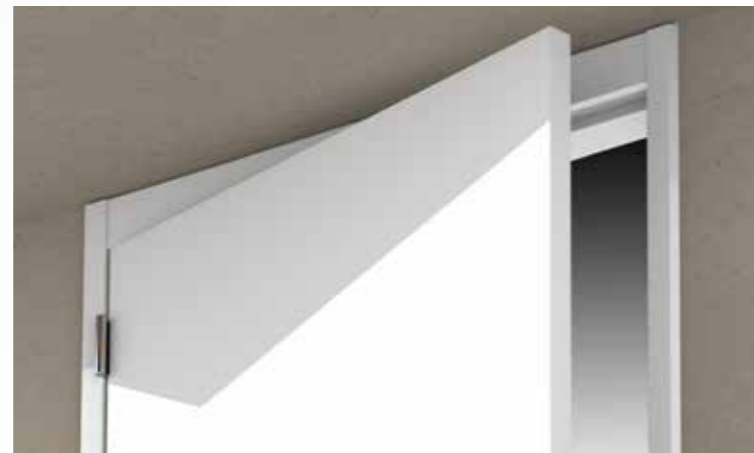

HEEFT HET TOEPASSEN VAN VERDI GEVOLGEN VOOR TEGELWERK IN BADKAMERS EN TOILETTEN?

Ook voor Verdi is er een tegelmal beschikbaar die het mogelijk maakt om vóór het plaatsen van het kozijn de badkamer of het toilet te betegelen.

KAN IK VERDI OOK ZELF MONTEREN?

Nee, voorlopig nog niet. Dit omdat de deur professioneel door ons afgehangen wordt, aangezien het een nieuw en relatief onbekend product is. Wij willen de kwaliteit van het totaalconcept kunnen garanderen.



HOE ZIT HET MET DE LICHTINVAL, AANGEZIEN HET BOVENLICHT VERDWENEN IS?

Van de meeste mensen horen wij dat ze blij zijn dat het glaspaneel verdwijnt. In de praktijk komen we vaak tegen dat de bovenlichten worden afgeplakt of overgeschilderd. Mocht je er problemen mee hebben dat er wat minder licht op je overloop of in de gang binnenkomt, dan kan je kiezen voor een deur met een smalle glas-opening bovenin de deur.



IS VERDI OOK ALS STOMPE DEUR VERKRIJGBAAR?

Verdi Wood is ons stompe kozijn binnen de Verdi deursets.

HOE ZIT HET MET LICHTPUNTEN OP DE OVERLOOP OF IN DE HAL?

Om vrijheid te hebben in welke soort verlichting je kiest, is het slim in de ruwbouwfase te bekijken of het lichtpunt niet in de weg zit bij het open- en dichtgaan van de deur. Dit lichtpunt is in de ruwbouwfase nog eenvoudig wat op te schuiven.



Aangezien er tegenwoordig standaard al vaak led-verlichting wordt toegepast in nieuwbouwwoningen en deze verlichting in de regel minder hoogte nodig heeft dan andere soorten verlichting, is dit in de praktijk minder een issue dan voorheen.

KAN IK ROOKMELDERS TOE BLIJVEN PASSEN MET VERDI?

Ja, dat kan. De rookmelder past tussen de bovenkant van de plafondhoge deur en het plafond.

PLAFONDHOGE DEUREN EN KOZIJNEN.

Een woning er beter uit laten zien, zonder dat het een fortuin kost? Laat de binnendeuren en binnendeurkozijnen dan doorlopen tot aan het plafond, zonder een glaspaneel boven de binnendeur. Met Verdi is een plafondhoge binnendeur niet langer kostbaar maatwerk, maar een betaalbare totaaloplossing. De combinatie van een afgelakte plafondhoge binnendeur met een afgesteld houten of stalen kozijn en bijpassend garnituur, geeft elke nieuwe woning meer grandeur!

VERDI EN VERDI WOOD.

Met onze verdiepingshoge deuren zijn we toonaangevend. Laat de binnendeuren en binnendeurkozijnen doorlopen tot aan het plafond. Een sfeerverstorend glaspaneel kan achterwege blijven, je hoeft geen bovenlicht dicht te zetten of een latei te plaatsen. Berkvens heeft twee modellen in het assortiment beschikbaar voor Verdi-binnendeuren, namelijk het stalen Verdi-kozijn (opdek en stomp) en het houten Verdi Wood-kozijn (stomp). Verkrijgbaar in de kleuren Kristalwit en Zwart.

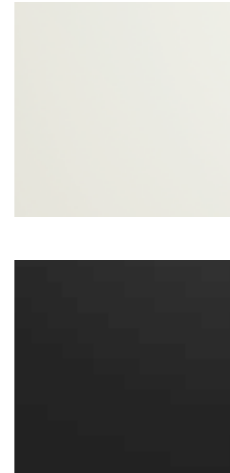
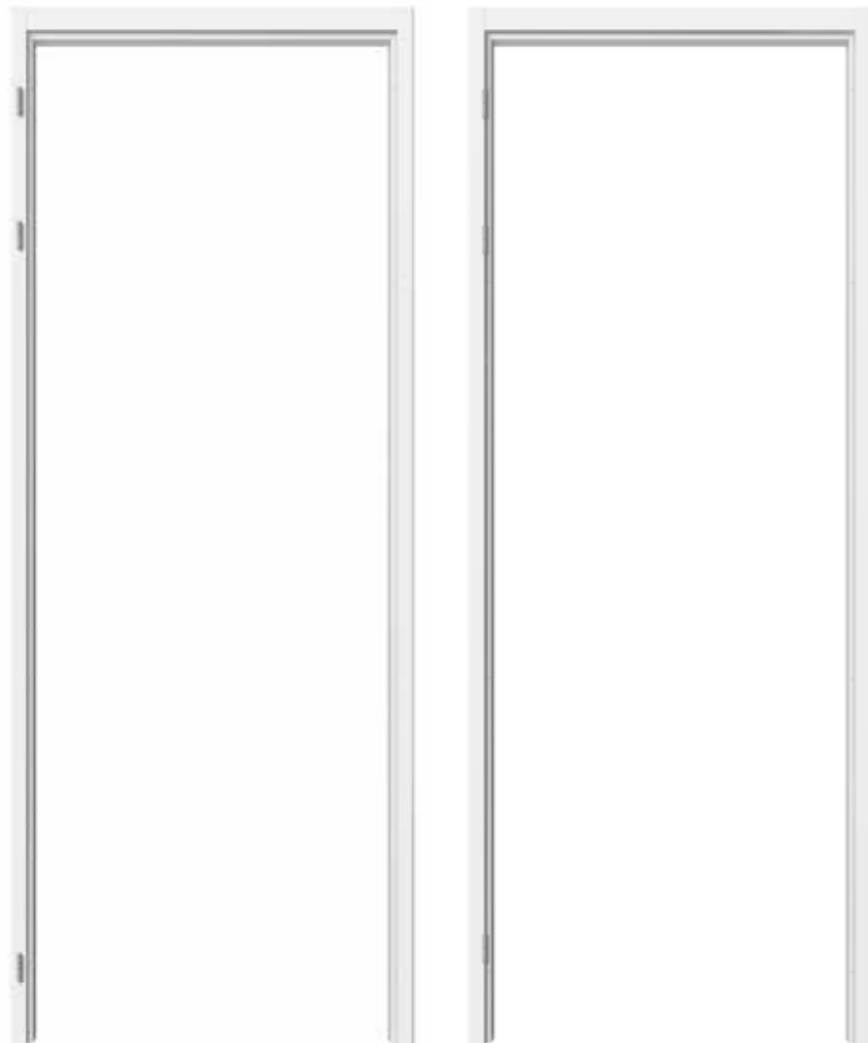

VERDI STAAL

(opdek/stomp) is beschikbaar in Kristalwit en Zwart.

VERDI WOOD

(stomp) is beschikbaar in Kristalwit en Zwart.



FINISHING TOUCH.

Een deur maakt steeds meer deel uit van het interieur. Net als vloeren en meubels dragen deuren bij aan de persoonlijke uitstraling van een woning. Een deur doet iets met de woning. Maak daarom kennis met de stijlvolle lakdeuren van Berkvens, passend in elk interieur. Het juiste accent en het gewenste effect in elke ruimte, authentiek en stijlvol.

Er is keuze uit Verdi, Verdi Lux, Verdi Line, of Verdi Light deuren. Door te variëren met de collecties voeg je een persoonlijke noot toe aan het interieur. Ontdek de vele mogelijkheden: combineer, accentueer of nuanceer. Beslis zelf om tot de perfecte woning te komen!

Een Verdi Lux-deur ademt een eigentijdse sfeer uit en is een stijlelement voor het interieur. Of een huis nu een moderne stijl heeft of een modern-klassieke stijl; de deur voldoet aan elke wens. De deur heeft een klassieke vlakverdeling in een hedendaagse uitvoering en sluit aan bij de trend van vandaag. Met de kleur kristalwit zijn de deuren écht wit afgewerkt. Dit zorgt voor een frisse en luxe uitstraling.

VOORDELEN

Verkrijgbaar in enkel- en dubbeldeurs uitvoering.

Afgewerkt met een duurzame, krasvaste TCS-lak.

Onderzijde is vochtwerend geseald.

FSC mixed label.



B31G

Een Verdi Lux-deur is te verkrijgen met vijf verschillende profielen en drie panelen.

PROFIELEN

Een profiel geeft extra vorm aan een deur. Van sierlijke lijsten tot strak op het glas. In de Verdi Lux-collectie zijn er vijf verschillende uitvoeringen van profielen:



Breed facet (A)



Trap facet (B)



Facet (C)



Duivejager (D)



Haaks slim (E)

PANELEN

Elk profiel heeft een eigen combinatie panelen. Bij de profielen breed facet, trap facet en facet kun je kiezen voor een vlak of haaks paneel. Het duivejager profiel wordt alleen gecombineerd met een bossing paneel en haaks slim profiel met een vlak paneel.



Vlak paneel (V)



Haaks paneel (H)



Bossing paneel (B)

VLAK PANEEL

Het vlakke paneel geeft de deur een moderne uitstraling. Geen randjes of rondingen, gewoon zoals het is. Te combineren met profiel A, B, C of D.

HAAKS PANEEL

Panelen moeten esthetisch bij het juiste profiel passen. Het haakse paneel kan een strakke moderne uitstraling geven, maar in combinatie met een trapfacet profiel een extra modern-klassieke deur. Te combineren met profiel A, B of C.

BOSSING PANEEL

Het bossing paneel wordt alleen gecombineerd met het duivejager profiel. De klassieke vorm door de jaren heen, in een nieuw, modern jasje. Te combineren met profiel D.



BREED FACET



A20V A21V A30V



A31G A42V A43G



A70V A71G

ook verkrijgbaar met haaks paneel



Breed facet (A)

TRAP FACET



B20V B21V B30V



B31G B42V B43G



B70V B71G

ook verkrijgbaar met haaks paneel



Trap facet (B)

FACET



C20V C21V C30V C31G C32G



C40V C41V C42V C43G C48V



C49V C70V C71G

ook verkrijgbaar met haaks paneel

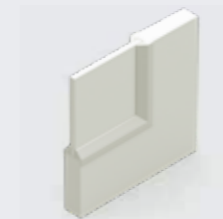

Facet (C)

DUIVEJAGER



D20B D21B D30B D31G D32G



D40B D41B D42B D43G D48B



D49B D70B D71G



Duivejager (D)

HAAKS SLIM



E20V E21V E22V E30V E31G E32G



E40V E41V E42V E43G E48V E49V



E51G E70V E71G E81G



Haaks slim (E)

VERDI IN JOUW INTERIEUR.



Ga voor een interieur met veel kleur om zo een gewaagd contrast te creëren of juist voor een volledig strak interieur met alles in wit.

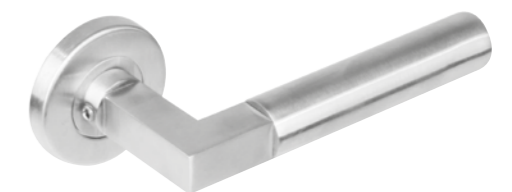

Het lijnenspel van de Verdi Line past perfect in een modern interieur. Deze lijndeur is eigentijds en is perfect te combineren met de Verdi Light of Verdi Lux of als eigen stijlelement toe te voegen in een interieur. De Verdi Line-deuren hebben elk een eigen lijnenspel van groeven, compleet meegelakt. Een kant-en-klare deur die direct kan worden afgehangen.

VOORDELEN

Verkrijgbaar in enkel- en dubbeldeurs uitvoering.

Afgewerkt met een duurzame, krasvaste kristalwitte TCS-lak.

Onderzijde is vochtwerend geseald.

FSC mixed label.



660

VERDI LINE

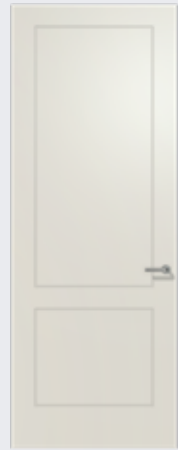

620



630



640



642



643



644

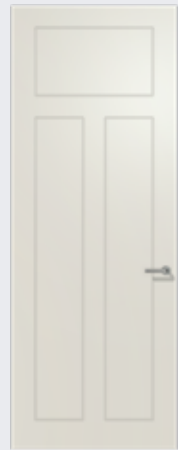

648

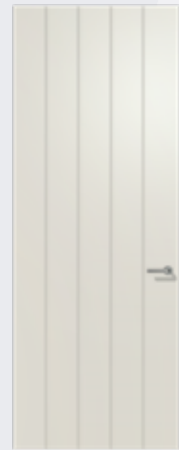

660



662



664



665



670

Ook in zwart leverbaar



680



681

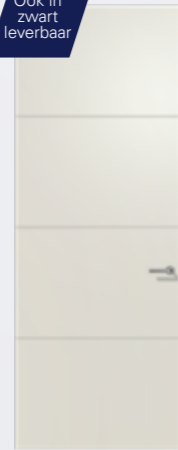

685

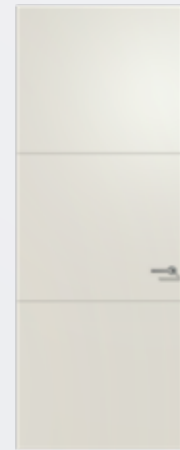

686

Ook in zwart leverbaar

Ook in zwart leverbaar





De vlakke binnendeur met vele mogelijkheden. De Verdi-deur is in de basis een vlakke binnendeur met een milieuvriendelijke, krasvaste TCS laklaag. Deze deur biedt veel mogelijkheden op het gebied van kleur, glas en functionele eisen.

VOORDELEN

Verkrijgbaar in enkel- en dubbeldeurs uitvoering.

Afgewerkt met een duurzame, krasvaste TCS-lak.

Onderzijde is vochtwerend geseald.

FSC mixed label.



900

VERDI

VERDI ZWART



900



901



902

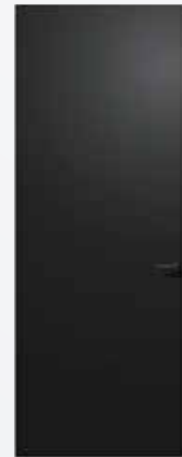

900



903



904



905



911



VERDI LIGHT

‘Door een Verdi Light-deur te plaatsen in een kristalwit kozijn lijken de stijlen van de deur nog smaller.’

Doordat de houten industriële deur smalle stijlen heeft, valt er veel licht naar binnen. Zo blijf je contact houden met de rest van je huis en oogt de ruimte groter. Ze passen in een stoer en industrieel interieur en doen het ook goed als eyecatcher in een modern of basic interieur.

VOORDEEL

Volledig afgewerkt product dat geen eindbewerking meer nodig heeft.

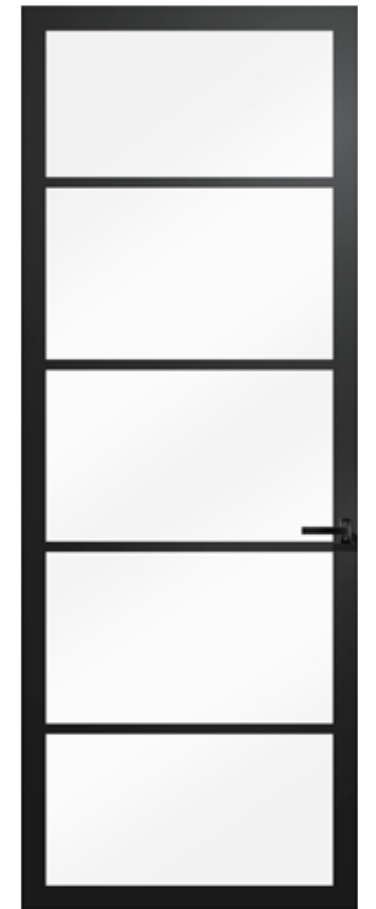

701



702



703

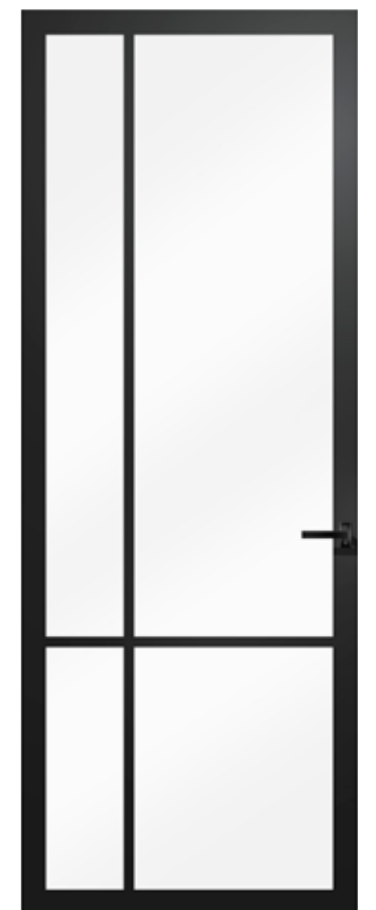

704

Een volledig zwart afgelakte plafondhoge binnendeur met strak gefreesde lijnen. Mooi in een industrieel en strak interieur maar eigenlijk voor elke woonstijl goed toepasbaar. Verkrijgbaar inclusief zwart kozijn en beslag.

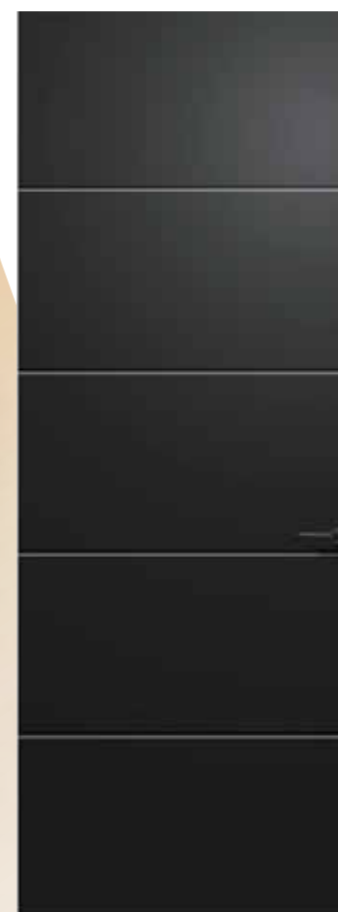

680



685



664

VERDI IN JOUW INTERIEUR.



De ruime keuze en
variatiemogelijkheden zorgen
ervoor dat elk gewenst effect
in elke ruimte kan worden
gecreëerd.

SCHUIFDEUREN ZORGEN VOOR EEN BREDE DOORGANG EN ZIJN RUIMTEBESPAREND.

Schuifdeuren zijn een toegevoegde waarde in elk interieur. Van een traditionele schuifdeur in jarendertigstijl tot een schuifdeur in een industriële loft. Zelfs een ensuite wordt gecreëerd met een schuifdeursysteem.

Een schuifdeur heeft naast een sfeervolle uitstraling ook een belangrijk praktisch voordeel. Er hoeft namelijk geen rekening meer te worden gehouden met de draairichting van de deur. Dit is vooral in kleine ruimtes een uitkomst. Een schuifdeur maakt de woning ook levensloopbestendig omdat de doorgang rolstoel- en rollatorvriendelijk is.

VOORDELEN

Schuifdeursysteem uitstekend geschikt voor de woningbouw.

Ruime keuze aan lakdeuren.

Ruimtebesparend.

Uitstekend toepasbaar voor levensloopbestendige woning.

Brede doorgang, rolstoel- en rollatorvriendelijk.

ONZE KLEUREN.

Behalve dat kleur zorgt voor een bepaalde uitstraling en sfeer in je huis, heeft kleur nog meer uitwerking op het interieur. Een industrieel interieur kan om heel andere kleuren vragen, dan het landelijke of moderne interieur. Kijk eens naar de meubels in je woning en wat voor sfeer je graag wilt creëren. Wil je het graag rustig houden met een mooie witte kleur of ga je voor gewaagd zwart om een echte eyecatcher van je deur te maken?

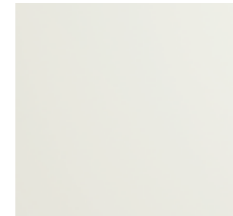

KRISTALWIT

Kristalwit is een kleur die helemaal inspeelt op de interieurtrends en wens van de consument. Een toegankelijke witte kleur die ook veel wordt gebruikt voor plafonds, wanden en muurverf. Door je deuren en kozijnen eveneens in deze Kristalwitte kleur te kiezen zit je altijd goed en matcht het mooi met de rest van het interieur.

ZWART

Een volledig zwart afgelakte binnendeur in een zwart kozijn, met bijpassend hang- en sluitwerk. Mooi in een industrieel en strak interieur maar eigenlijk voor elke woonstijl geschikt.



MAAK HET TRANSPARANT.



BLANK GLAS



SATIJN GLAS



GRIJS GLAS

Deuren met glas maken een ruimte visueel groter en ze zorgen voor meer lichtinval. Wil je licht? Of een echte doorkijk? Je hebt keuze uit meerdere deurmodellen met panelen in blank, satijn of grijs veiligheidsglas. Berkvens biedt een uitgebreide glascollectie.

BLANK GLAS

Een mooie doorkijk naar de andere ruimte die zorgt voor ruimtelijkheid. En het blanke glas zorgt voor veel lichtinval.

SATIJN GLAS

Wil je toch net wat meer licht van een andere ruimte, maar niet meteen een doorkijk omdat het bijvoorbeeld een deur is van de woonkamer naar de gang. Kies dan voor satijn glas, zodat je vanaf je bank de gang niet ziet.

GRIJS GLAS

Een kleine variatie op blank glas is grijs glas voor getemperde lichtinval. En het geeft je interieur een moderne look!

Berkvens gebruikt voor alle glasdeuren veiligheidsglas.

DEURKLINKEN MAKEN DE DEUR AF.

Is de keuze voor een deur gemaakt? Maak de deur dan af met bijpassend deurbeslag. Het deurbeslag van Berkvens is behalve functioneel en van hoge kwaliteit ook een prachtige eyecatcher.



Kijk voor de actuele collectie op www.berkvens.nl

VERDI LIGHT DEURBESLAG.

Deurbeslag is de finishing touch voor elke deur. Voor de volledig zwarte binnendeuren is een uitgebreid assortiment deurbeslag beschikbaar. Voor Verdi Light en Berkolight zijn exclusieve modellen leverbaar. De smalle stijlen vragen om een slank model rozet.

EXCLUSIEF DEURBESLAG VOOR VERDI LIGHT



Afhankelijk van de gekozen deur-kozijn-combinatie wordt een van onderstaande scharnieren toegepast (of een variant daarvan).



Scharnier Verdi Wood



Zwart scharnier Verdi Wood



RVS scharnier Verdi Wood



Scharnier Verdi Staal stomp



Verdekt scharnier Verdi Wood



Paumelle opdek



Zwart Paumelle opdek



MIJNDEUR.NL DE UNIEKE DEUREN- CONFIGURATOR.

De complete website mijndeur.nl laat kopers van nieuwbouwwoningen nog eenvoudiger deursets in hun woningen samenstellen. Zeer gebruiksvriendelijk, dankzij een unieke deurenconfigurator. Hiermee worden kopers door hun nieuwe woning begeleid en zien alle mogelijke keuzes in fraaie realtime gegenereerde 3D afbeeldingen.

In 4 stappen jouw nieuwe deuren kiezen en bestellen.

- 1 START**
Maak gemakkelijk meerdere samenstellingen. Geef elke combinatie een eigen naam en vergelijk ze met elkaar.
- 2 KIES JE DEUREN**
Kies de deur die je wilt wijzigen. Je hebt keuze uit verschillende deurmodellen, kozijnen, klinken, kleuren en panelen. Zo verander je elke deur in je woning naar eigen smaak.
- 3 BESTEL**
Je ontvangt een besteloverzicht. Je aannemer controleert je bestelling en plaatst de order bij Berkvens.
- 4 KLAAR!**
Jouw gekozen deuren worden voor oplevering in je nieuwe woning geplaatst.

GA AAN DE SLAG



TECHNISCHE INFORMATIE

KOZIJNEN - VERDI WOOD STOMP	54
Verdi Wood RZ Flex	56
Verdi Wood RL Flex	57
Verdi Wood RZ Flex dubbeldeurs	58
Verdi Wood RZ Flex met zijlicht	59
Verdi Wood RL Flex dubbeldeurs	60
Verdi Wood RL Flex met zijlicht	61
Wandaansluitingen en hoekoplossingen	62
KOZIJNEN - VERDI STAAL OPDEK	64
Verdi RZ Flex	66
Verdi RL Flex	67
Verdi RZ Flex dubbeldeurs	68
Verdi RZ Flex met zijlicht	69
Verdi RL Flex dubbeldeurs	70
Verdi RL Flex met zijlicht	71
Wandaansluitingen en hoekoplossingen	72
KOZIJNEN - VERDI STAAL STOMP	74
Verdi RZ Flex	76
Verdi RL Flex	77
Verdi RZ Flex dubbeldeurs	78
Verdi RZ Flex met zijlicht	79
Verdi RL Flex dubbeldeurs	80
Verdi RL Flex met zijlicht	81
Wandaansluitingen en hoekoplossingen	82
OPDEK EN STOMP	84
TCS-LAK	85

KOZIJNEN VERDI WOOD STOMP

Houten montagekozijn, STOMP



Kozijn	
Uitvoering	Stomp
Materiaal	Hardhout
Kleur	Kristalwit, optioneel ook in mat zwart (model 200 en 202)
Profielvorm	Haaks, 90 graden
Profielbreedte	63 mm
Bovendorpel hoogte	98 mm
Scharnieren (aantal)	3 stuks
Scharnieren uitvoering	Standaard verzinkt bladscharnier (optioneel RVS en zwart of verdekt)
Aanslagprofiel zwart	Optioneel
Standaard plafondhoogte clusters	2610 - 2624 mm, 2625 - 2639 mm, 2640 - 2654 mm, 2655 - 2669 mm
Standaard deurhoogtes	2470 mm, 2485 mm, 2500 mm, 2515 mm
Semi standaard plafondhoogte clusters	2670 - 2684 mm, 2685 - 2699 mm, 2700 - 2715 mm
Semi standaard deurhoogtes	2530 mm, 2545 mm, 2560 mm
Plafondhoogte toleranties	-20 mm / +20 mm
Ruimte onder deur	Standaard 28 mm
Minimale uitslag Flexunit	8 mm
Maximale uitslag Flexunit	60 mm
Wanddikte	70 of 100 mm
Deurbreedtes (standaard)	676 / 726 / 776 / 826 / 876 / 926 / 976 / 1026
Verdi Wood kozijn varianten	RZ Flex (voor plafondhoge deur, incl. Flexunit) RZ (voor deurhoogte 2115 / 2315 mm, excl. Flexunit) RL Flex (voor deurhoogte 2315 mm met spiegelstuk, incl. Flexunit) Dubbeldeurs Zijlichten Glaspien

Deur	
Vulling	Stabitec (optioneel geluidwerend)
Verdi lakdeur	Kristalwit Stomp BS 210 slot
Verdi Line	Kristalwit Stomp BS 210 slot
Verdi Lux	Kristalwit Stomp BS 210 slot
Verdi Light	Zwart Stomp smal slot, niet afsluitbaar

Garnituur	
BS Verdi garnituur	Loop, V&B, D&N, Kast, Knop en Blind langschilden, vervaardigd uit aluminium, kleur F1
Berkvens garnituur krukken op rozet	Loop, V&B, D&N, Kast, Knop en Blind
Verdi Light garnituur	Uitsluitend in loop uitvoering, in RVS of zwart

Breedte maatvoering Verdi Wood-kozijn STOMP					
	Deurbreedte productiemaat	Dagmaatbreedte	Wandopening +5 mm	Kozijnbreedte	Ruimte tussen afgewerkte wanden
680	676	648	725	760	780
730	726	698	775	810	830
780	776	748	825	860	880
830	826	798	875	910	930
880	876	848	925	960	980
930	926	898	975	1010	1030
980	976	948	1025	1060	1080
1030	1026	998	1075	1110	1130

Wandopening

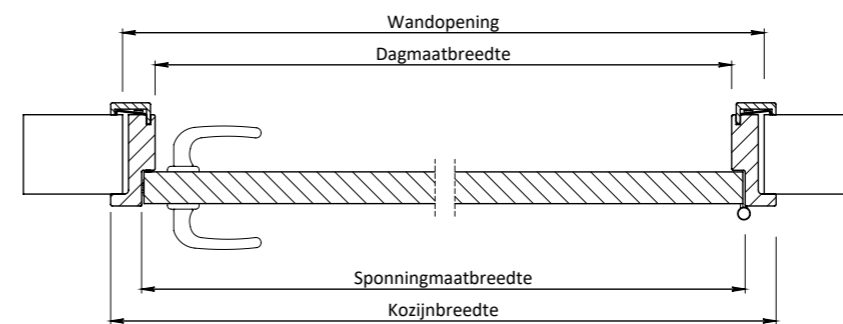

Bovendorpel i.c.m. Verdi Wood Flexunit

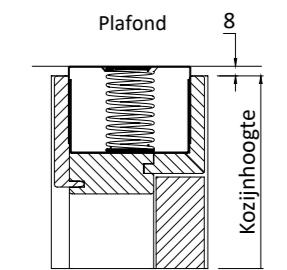

Minimale uitslag Flexunit

Voor toepassing kozijnen ten behoeve van stompe deuren

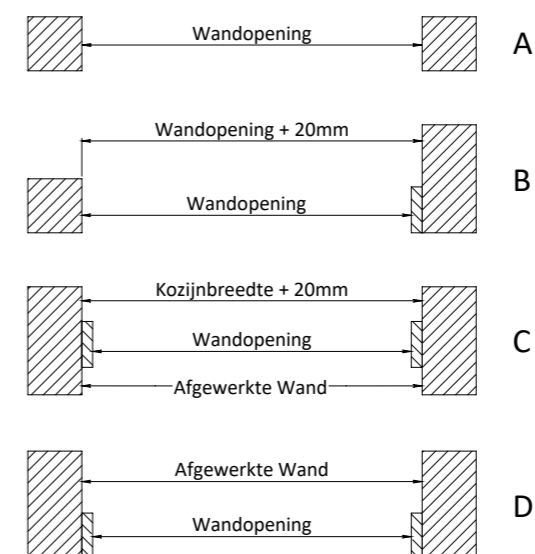

$$\text{Wandopening} = \text{kozijnbreedte} - 35 \text{ mm } (\pm 5 \text{ mm})$$

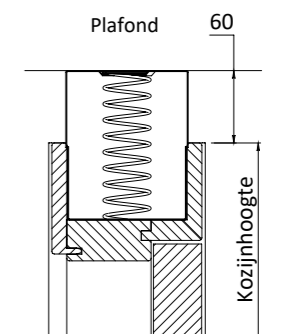

Maximale uitslag Flexunit

Advies:

Sparing kalkzandsteen of beton waarbij het kozijn niet wand omvattend is: afgewerkte wand = kozijnbreedte + minimaal 20 mm.

KOZIJNEN VERDI WOOD STOMP

Sparingmaten en toelaatbare afwijkingen VERDI WOOD RZ FLEX

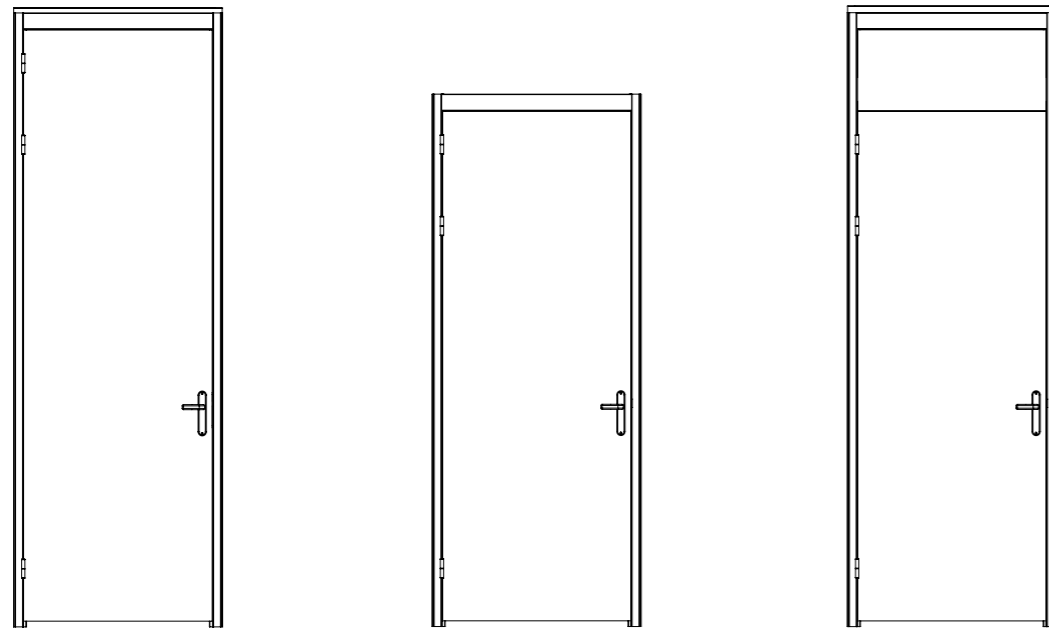

VERDI WOOD
RZ 200 FLEX

VERDI WOOD
RZ 200

VERDI WOOD
RL FLEX 200

Verdi Wood RZ Flex (standaard)				
Plafondhoogte	Kozijnhoogte	Deurhoogte	Flexunit uitslag	Tolerantie
2600	2582	2470	18	-10 mm / +20 mm
2610	2582	2470	28	-20 mm / +20 mm
2620	2582	2470	38	-20 mm / +20 mm
2630	2597	2485	33	-20 mm / +20 mm
2640	2612	2500	28	-20 mm / +20 mm
2650	2612	2500	38	-20 mm / +20 mm
2660	2627	2515	33	-20 mm / +20 mm

Verdi Wood RZ Flex (semi-standaard)				
Plafondhoogte	Kozijnhoogte	Deurhoogte	Flexunit uitslag	Tolerantie
2670	2642	2530	28	-20 mm / +20 mm
2680	2642	2530	38	-20 mm / +20 mm
2690	2657	2545	33	-20 mm / +20 mm
2700	2672	2560	28	-20 mm / +20 mm
2710	2672	2560	38	-20 mm / +20 mm

Verdi Wood RZ				
Plafondhoogte	Kozijnhoogte	Deurhoogte	Wandopening (sparingshoogte)	Opmerking
n.v.t.	2227	2115	2212	
n.v.t.	2427	2315	2412	

Ruimte onder deur = 28 mm

NB: bij toepassing van een Verdi-kozijn zonder flexunit is de wandopening (sparingshoogte) kozijnhoogte minus 15 mm

Sparingmaten en toelaatbare afwijkingen VERDI WOOD RL FLEX

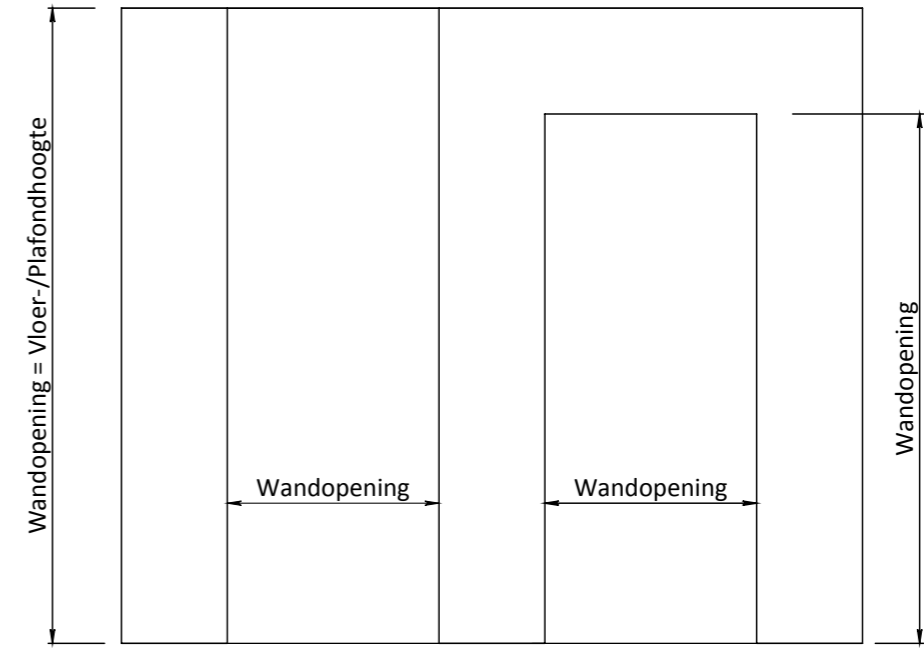

TYPE RZ FLEX

TYPE RZ

Verdi Wood RL Flex (standaard)					
Plafondhoogte	Kozijnhoogte	Deurhoogte productiemaat	Paneelhoogte	Flexunit uitslag	Tolerantie
2600	2582	2315 + paneel	$2470 - 2315 - 2 = 153$	18	-10 mm / +20 mm
2610	2582	2315 + paneel	$2470 - 2315 - 2 = 153$	28	-20 mm / +20 mm
2620	2582	2315 + paneel	$2470 - 2315 - 2 = 153$	38	-20 mm / +20 mm
2630	2597	2315 + paneel	$2485 - 2315 - 2 = 168$	33	-20 mm / +20 mm
2640	2612	2315 + paneel	$2500 - 2315 - 2 = 183$	28	-20 mm / +20 mm
2650	2612	2315 + paneel	$2500 - 2315 - 2 = 183$	38	-20 mm / +20 mm
2660	2627	2315 + paneel	$2515 - 2315 - 2 = 198$	33	-20 mm / +20 mm

Verdi Wood RL Flex (semi-standaard)					
Plafondhoogte	Kozijnhoogte	Deurhoogte productiemaat	Paneelhoogte	Flexunit uitslag	Tolerantie
2670	2642	2315 + paneel	$2530 - 2315 - 2 = 213$	28	-20 mm / +20 mm
2680	2642	2315 + paneel	$2530 - 2315 - 2 = 213$	38	-20 mm / +20 mm
2690	2657	2315 + paneel	$2545 - 2315 - 2 = 228$	33	-20 mm / +20 mm
2700	2672	2315 + paneel	$2560 - 2315 - 2 = 243$	28	-20 mm / +20 mm
2710	2672	2315 + paneel	$2560 - 2315 - 2 = 243$	38	-20 mm / +20 mm

Het paneel dat in het RL kozijn wordt aangebracht, kan niet worden voorzien van een ventilatievoorziening.

Ruimte onder deur = 28 mm

NB: bij toepassing van een Verdi-kozijn zonder flexunit is de wandopening (sparingshoogte) kozijnhoogte minus 15 mm

KOZIJNEN VERDI WOOD STOMP

VERDI WOOD RZ FLEX 202 DUBBELDEURS

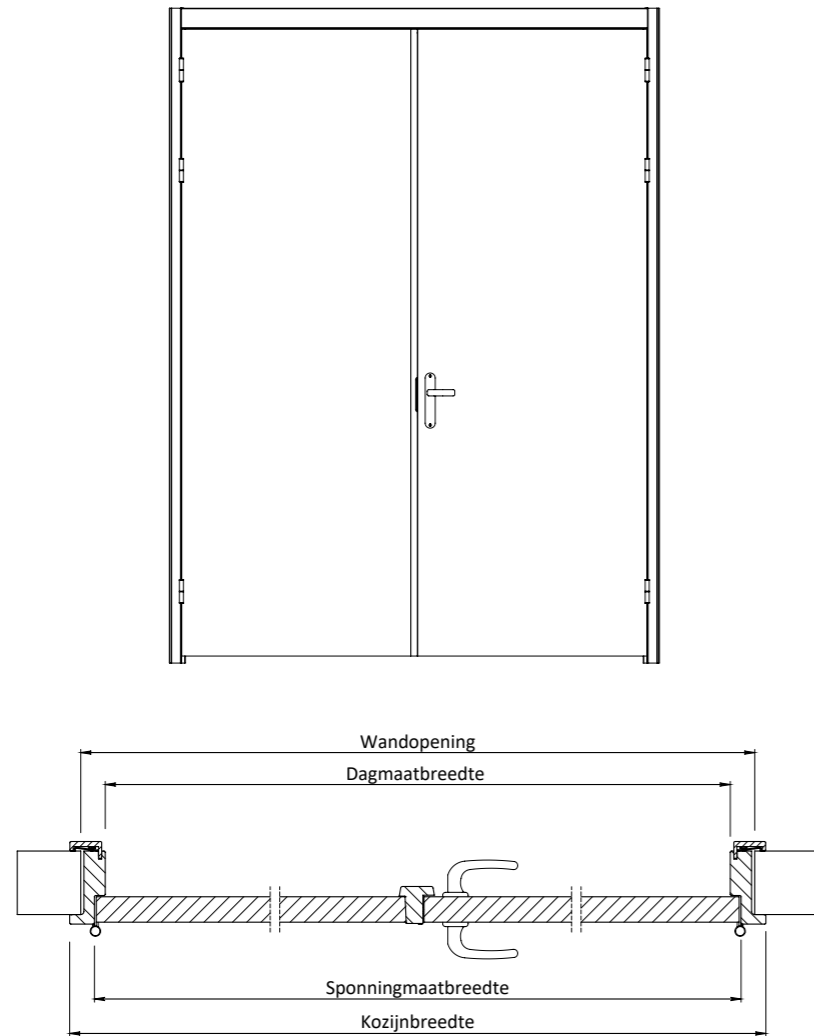

Breedte maatvoering Verdi Wood 202-dubbeldeurskozijn STOMP						
	Deurnaald tussenruimte	Sponningmaat breedte	Deurbreedte productiemaat	Dagmaat	Wandopening +5 mm	Kozijnbreedte
2 x 680	30	1388	676	1354	1429	1466
2 x 730	30	1488	736	1454	1529	1566
2 x 780	30	1588	776	1554	1629	1666
2 x 830	30	1688	826	1654	1729	1766
2 x 880	30	1788	876	1754	1829	1866
2 x 930	30	1888	926	1854	1929	1966

Gefolieerde deurnaald tussenruimte 30 mm met kantschuiven

Advies:

Sparing kalkzandsteen of beton waarbij het kozijn niet wand omvattend is: Afgewerkte wand = kozijnbreedte + 20 mm.

Let op:

Vloeruitsparingen ten behoeve van kantschuif worden niet door Berkvens verzorgd.

VERDI WOOD RZ FLEX 204 MET ZIJLICHT

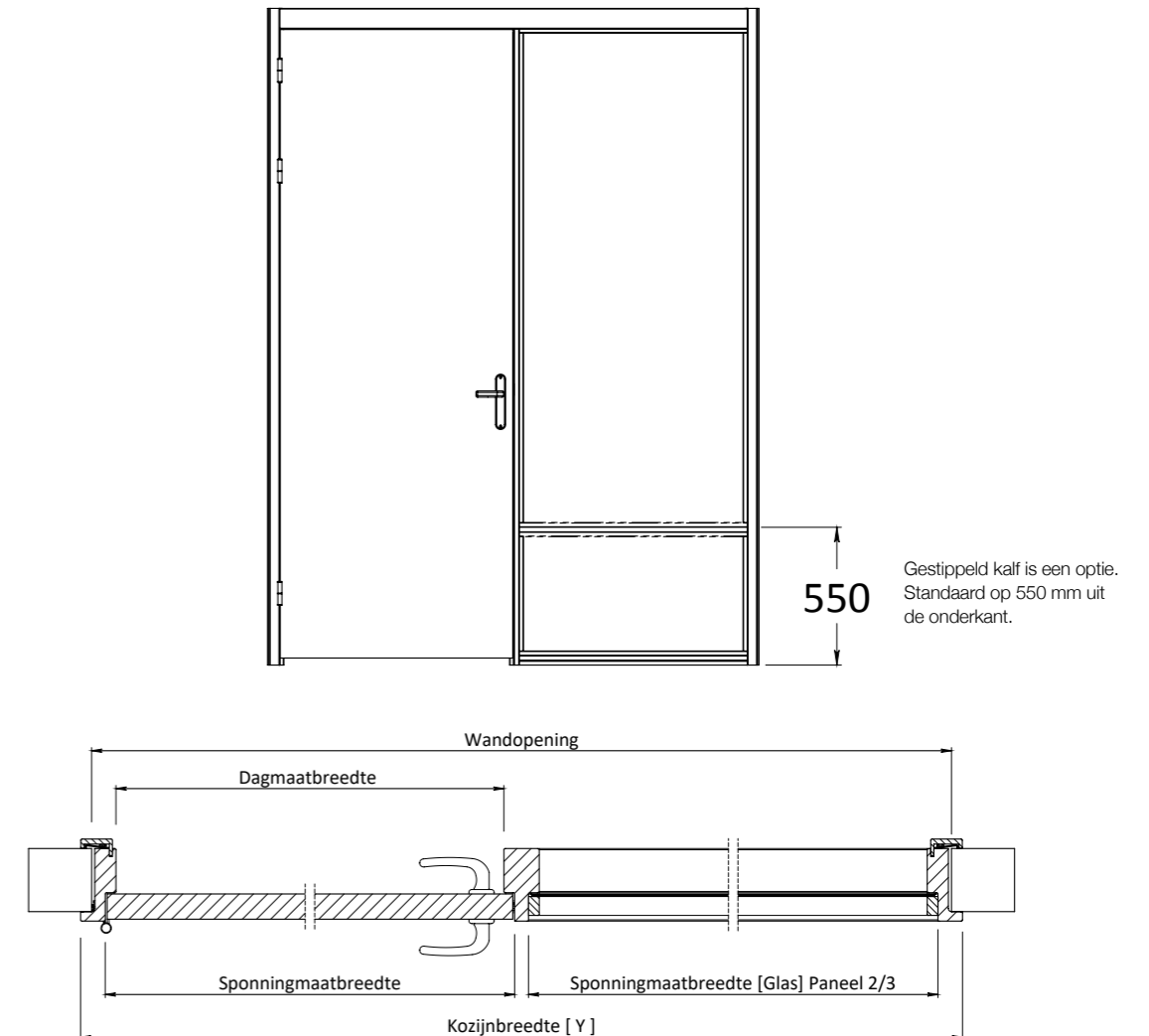

Gestippeld kalf is een optie. Standaard op 550 mm uit de onderkant.

Breedte maatvoering Verdi Wood 204-zijlichtkozijn STOMP					
	Sponningmaat breedte	Deurbreedte productiemaat	Dagmaat	Wandopening +5 mm	Kozijnbreedte
680	682	676	648	Y-37	Y
730	732	726	698	Y-37	Y
780	782	776	748	Y-37	Y
830	832	826	798	Y-37	Y
880	882	876	848	Y-37	Y
930	932	926	948	Y-37	Y
980	982	976	948	Y-37	Y
1030	1032	1026	998	Y-37	Y

Let op:

Bij leidingen in de vloer deze onder de deur laten lopen in verband met vastzetten van onderdorpel zijlicht. Vanaf een totale kozijnbreedte van 1500 mm wordt toepassing van een tussenkalf in het zijlicht geadviseerd. Minimale breedte zijlicht is deurbreedte productiemaat + 422 mm.

KOZIJNEN VERDI WOOD STOMP

VERDI WOOD RL FLEX 202 DUBBELDEURS

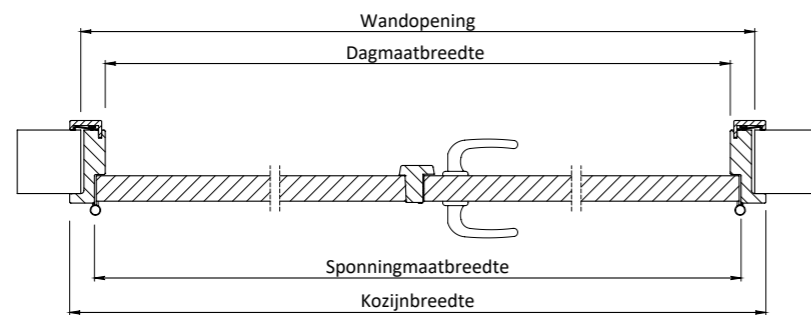
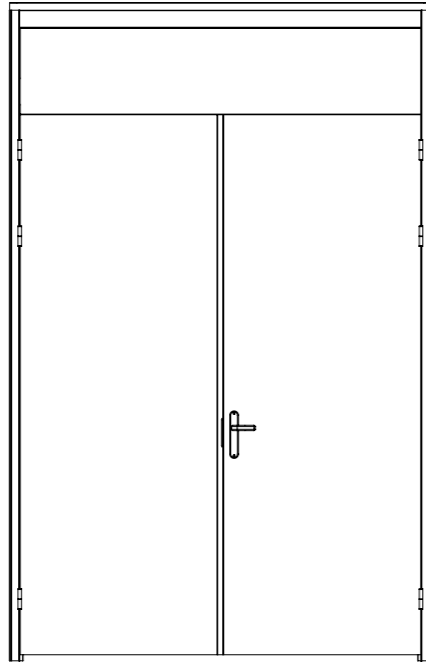

Breedte maatvoering Verdi Wood 202-dubbeldeurskozijn STOMP						
	Deurnaald tussenruimte	Sponningmaat breedte	Deurbreedte productiemaat	Dagmaat	Wandopening +5 mm	Kozijnbreedte
2 x 680	30	1388	676	1354	1429	1466
2 x 730	30	1488	736	1454	1529	1566
2 x 780	30	1588	776	1554	1629	1666
2 x 830	30	1688	826	1654	1729	1766
2 x 880	30	1788	876	1754	1829	1866
2 x 930	30	1888	926	1854	1929	1966

Gefolieerde deurnaald tussenruimte 30 mm met kantschuiven

Advies:

Sparing kalkzandsteen of beton waarbij het kozijn niet wand omvattend is: Afgewerkte wand = kozijnbreedte + 20 mm.

Let op:

Vloeruitsparingen ten behoeve van kantschuif worden niet door Berkvens verzorgd.

VERDI WOOD RL FLEX 204 MET ZIJLICHT

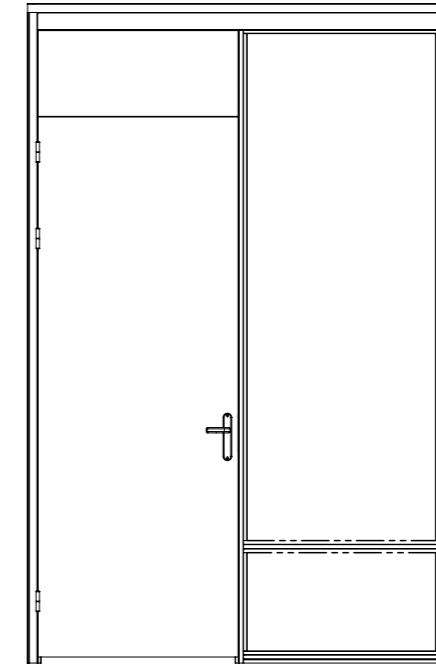

550
Gestippeld kalf is een optie. Standaard op 550 mm uit de onderkant.

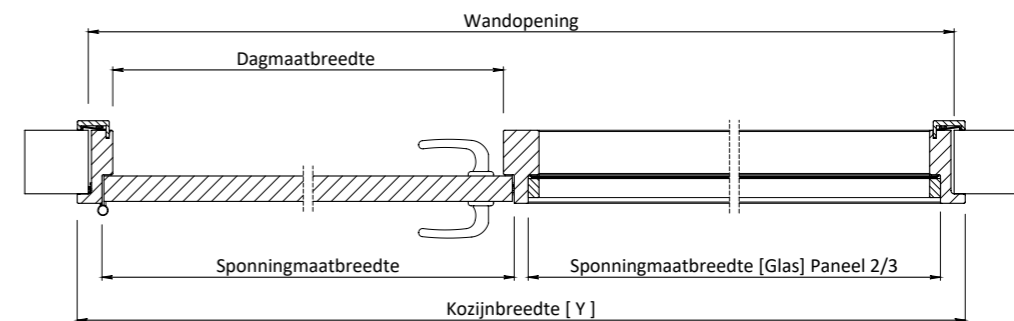

Breedte maatvoering Verdi Wood 204-zijlichtkozijn STOMP					
	Sponningmaat breedte	Deurbreedte productiemaat	Dagmaat	Wandopening +5 mm	Kozijnbreedte
680	682	676	648	Y-37	Y
730	732	726	698	Y-37	Y
780	782	776	748	Y-37	Y
830	832	826	798	Y-37	Y
880	882	876	848	Y-37	Y
930	932	926	948	Y-37	Y
980	982	976	948	Y-37	Y
1030	1032	1026	998	Y-37	Y

Let op:

Bij leidingen in de vloer deze onder de deur laten lopen in verband met vastzetten van onderdorpel zijlicht. Vanaf een totale kozijnbreedte van 1500 mm adviseren wij om een tussenkalf toe te passen. Minimale breedte zijlicht is deurbreedte productiemaat + 422 mm.

KOZIJNEN VERDI WOOD STOMP

Wandaansluitingen en hoekoplossingen Verdi Wood STOMP

Figuur 1

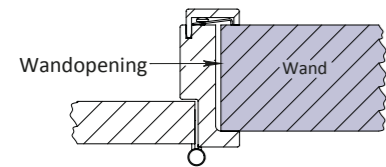

Figuur 2

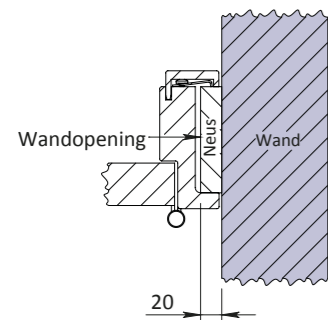

Figuur 3

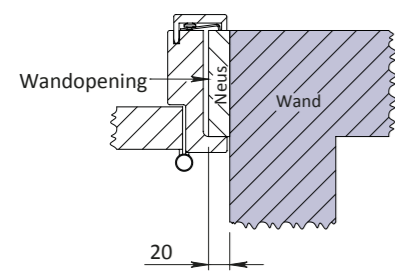

Figuur 4

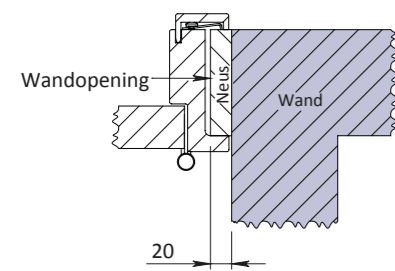

Figuur 5

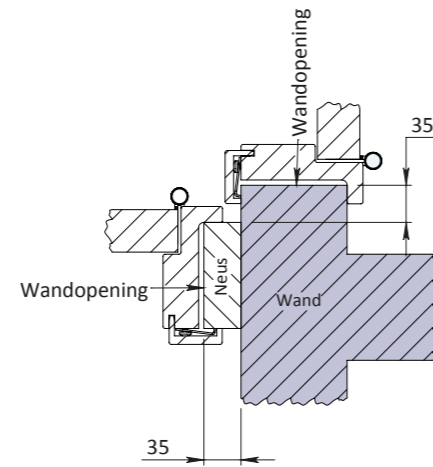

Figuur 6

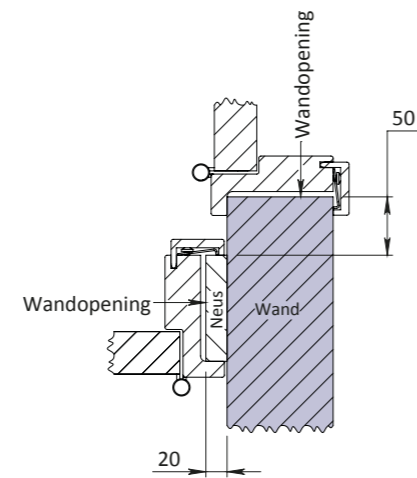

Figuur 7

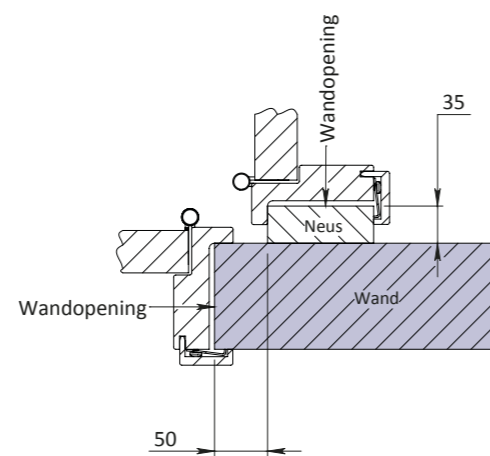

KOZIJNEN VERDI STAAL OPDEK

Stalen montagekozijn, OPDEK



Kozijn	
Uitvoering	Opdek
Materiaal	Staal
Kleur	Kristalwit, optioneel ook in mat zwart (model 200 en 202)
Profielvorm	Haaks, 90 graden
Profielbreedte	50 mm
Bovendorpel hoogte	75 mm
Paumelles (aantal)	3 stuks
Paumelles uitvoering	Vernikkeld (RVS look) en zwart
Aanslagprofiel zwart	Optioneel
Standaard plafondhoogte clusters	2610 - 2624 mm, 2625 - 2639 mm, 2640 - 2654 mm, 2655 - 2669 mm
Standaard deurhoogtes	2500 mm, 2515 mm, 2530 mm, 2545 mm
Semi standaard plafondhoogte clusters	2670 - 2684 mm, 2685 - 2699 mm, 2700 - 2715 mm
Semi standaard deurhoogtes	2560 mm, 2575 mm, 2590 mm
Plafondhoogte toleranties	-20 mm / +20 mm
Ruimte onder deur	28 mm, , optioneel 35 mm (deur wordt 7 mm ingekort)
Minimale uitslag Flexunit	8 mm
Maximale uitslag Flexunit	62 mm
Wanddikte	70 of 100 mm
Deurbreedtes (standaard)	680 / 730 / 780 / 830 / 880 / 930 / 980 / 1030
Verdi-kozijn varianten	RZ Flex (voor plafondhoge deur, incl. Flexunit) RZ (voor deurhoogte 2115 / 2315 mm, excl. Flexunit) RL Flex (voor deurhoogte 2315 mm met spiegelstuk, incl. Flexunit) Dubbeldeurs Zijlichten Glaspuien

Deur	
Vulling	Stabitec (optioneel geluidwerend)
Verdi lakdeur	Kristalwit Rechte opdek BS 210 slot
Verdi Line	Kristalwit Rechte opdek BS 210 slot
Verdi Lux	Kristalwit Rechte opdek BS 210 slot
Verdi Light	Zwart opdek smal slot niet afsluitbaar

Garnituur	
BS Verdi garnituur	Loop, V&B, D&N, Kast, Knop en Blind langschilden, vervaardigd uit aluminium, kleur F1
Berkvens garnituur krukken op rozet	Loop, V&B, D&N, Kast, Knop en Blind
Verdi Light garnituur	Uitsluitend in loop uitvoering, in RVS of zwart

Breedte maatvoering stalen Verdi-kozijn OPDEK					
	Deurbreedte productiemaat	Dagmaatbreedte	Wandopening (sparingbreedte) +/- 5	Kozijnbreedte	Ruimte tussen afgewerkte wanden
680	676	648	725	760	780
730	726	698	775	810	830
780	776	748	825	860	880
830	826	798	875	910	930
880	876	848	925	960	980
930	926	898	975	1010	1030
980	976	948	1025	1060	1080
1030	1026	998	1075	1110	1130

Wandopening

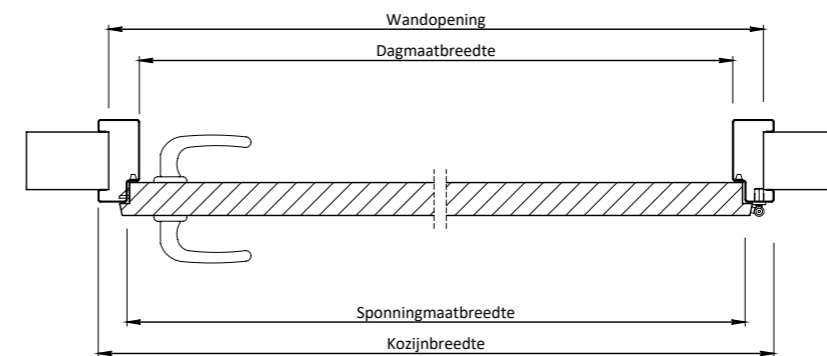

Bovendorpel i.c.m. Verdi Flexunit

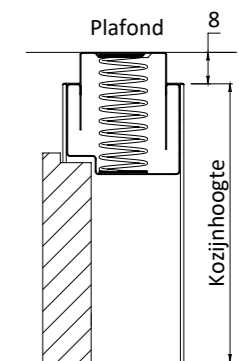

Minimale uitslag Flexunit

Voor toepassing kozijnen ten behoeve van opdekdeuren

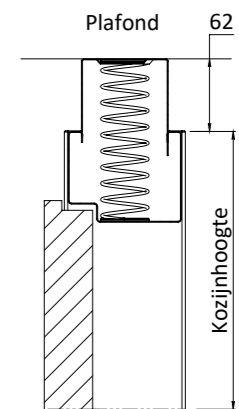
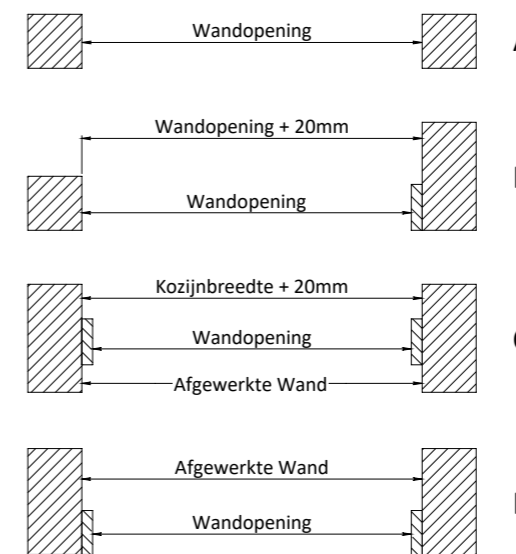

Maximale uitslag Flexunit

$$\text{Wandopening} = \text{kozijnbreedte} - 35 \text{ mm } (\pm 5 \text{ mm})$$

Advies:

Sparing kalkzandsteen of beton waarbij het kozijn niet wand omvattend is: afgewerkte wand = kozijnbreedte + minimaal 20 mm.

KOZIJNEN VERDI STAAL OPDEK

Sparingmaten en toelaatbare afwijkingen VERDI STAAL RZ FLEX

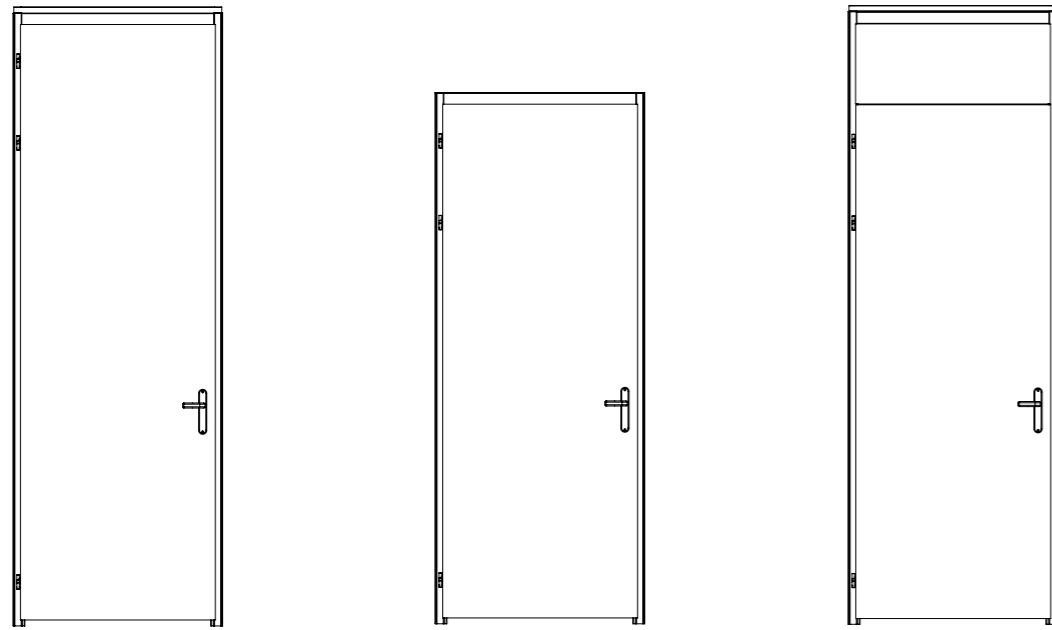

VERDI RZ 200 FLEX

VERDI RZ 200

VERDI RL FLEX 200

Verdi staal RZ Flex (standaard)				
Plafondhoogte	Kozijnhoogte	Deurhoogte	Flexunit uitslag	Tolerantie
2600	2582	2500	18	-10 mm / +20 mm
2610	2582	2500	28	-20 mm / +20 mm
2620	2582	2500	38	-20 mm / +20 mm
2630	2597	2515	33	-20 mm / +20 mm
2640	2612	2530	28	-20 mm / +20 mm
2650	2612	2530	38	-20 mm / +20 mm
2660	2627	2545	33	-20 mm / +20 mm

Verdi staal RZ Flex (semi-standaard)				
Plafondhoogte	Kozijnhoogte	Deurhoogte	Flexunit uitslag	Tolerantie
2670	2642	2560	28	-20 mm / +20 mm
2680	2642	2560	38	-20 mm / +20 mm
2690	2657	2575	33	-20 mm / +20 mm
2700	2672	2590	28	-20 mm / +20 mm
2710	2672	2590	38	-20 mm / +20 mm

Verdi staal RZ				
Plafondhoogte	Kozijnhoogte	Deurhoogte	Wandopening (sparingshoogte)	Opmerking
n.v.t.	2197	2115	2182	
n.v.t.	2397	2315	2382	

Ruimte onder deur = 28 mm

NB: bij toepassing van een Verdi-kozijn zonder flexunit is de wandopening (sparingshoogte) kozijnhoogte minus 15 mm

Sparingmaten en toelaatbare afwijkingen VERDI STAAL RL FLEX

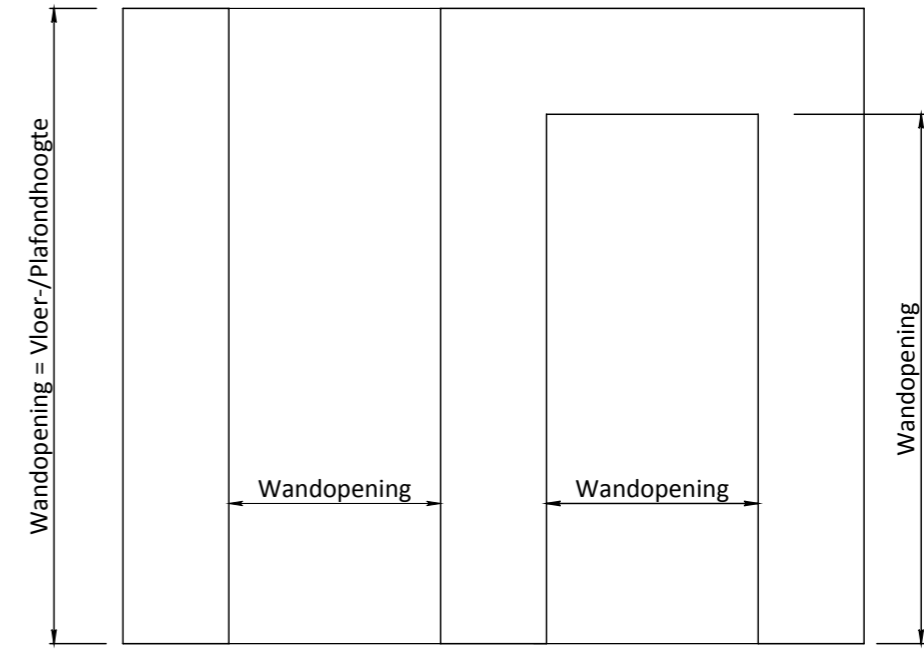

TYPE RZ FLEX

TYPE RZ

Verdi staal RL Flex (standaard)					
Plafondhoogte	Kozijnhoogte	Deurhoogte productiemaat	Paneelhoogte	Flexunit uitslag	Tolerantie
2600	2582	2315 + paneel	$2500 - 2315 - 2 = 183$	18	-10 mm / +20 mm
2610	2582	2315 + paneel	$2500 - 2315 - 2 = 183$	28	-20 mm / +20 mm
2620	2582	2315 + paneel	$2500 - 2315 - 2 = 183$	38	-20 mm / +20 mm
2630	2597	2315 + paneel	$2215 - 2315 - 2 = 198$	33	-20 mm / +20 mm
2640	2612	2315 + paneel	$2530 - 2315 - 2 = 213$	28	-20 mm / +20 mm
2650	2612	2315 + paneel	$2530 - 2315 - 2 = 213$	38	-20 mm / +20 mm
2660	2627	2315 + paneel	$2545 - 2315 - 2 = 228$	33	-20 mm / +20 mm

Verdi staal RL Flex (semi-standaard)					
Plafondhoogte	Kozijnhoogte	Deurhoogte productiemaat	Paneelhoogte	Flexunit uitslag	Tolerantie
2670	2642	2315 + paneel	$2560 - 2315 - 2 = 243$	28	-20 mm / +20 mm
2680	2642	2315 + paneel	$2560 - 2315 - 2 = 243$	38	-20 mm / +20 mm
2690	2657	2315 + paneel	$2575 - 2315 - 2 = 258$	33	-20 mm / +20 mm
2700	2672	2315 + paneel	$2590 - 2315 - 2 = 273$	28	-20 mm / +20 mm
2710	2672	2315 + paneel	$2590 - 2315 - 2 = 273$	38	-20 mm / +20 mm

Het paneel dat in het RL kozijn wordt aangebracht, kan niet worden voorzien van een ventilatievoorziening.

Ruimte onder deur = 28 mm

NB: bij toepassing van een Verdi-kozijn zonder flexunit is de wandopening (sparingshoogte) kozijnhoogte minus 15 mm

KOZIJNEN VERDI STAAL OPDEK

VERDI STAAL RZ FLEX 202 DUBBELDEURS

VERDI STAAL RZ FLEX 212 DUBBELDEURS

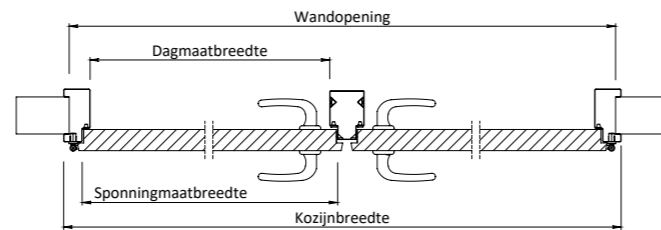
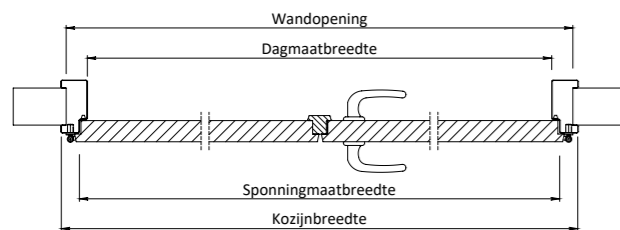
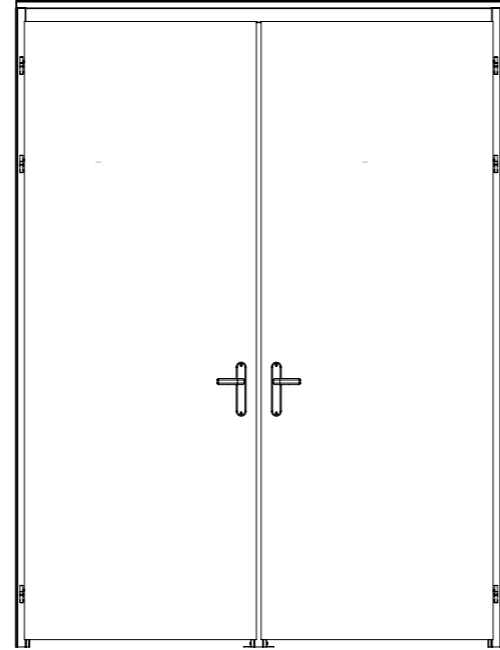
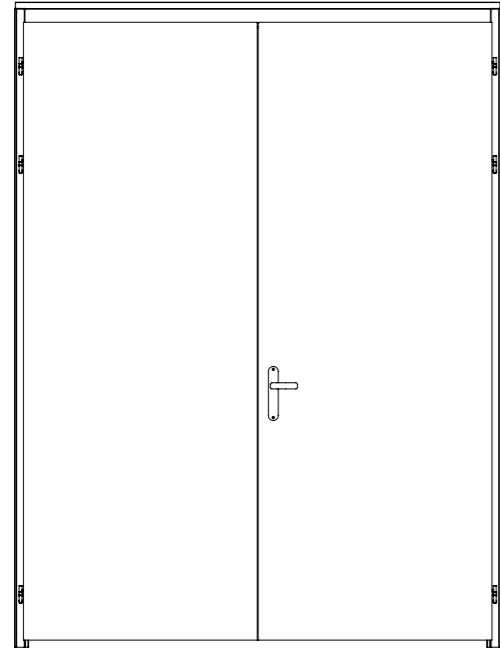

Breedte maatvoering stalen Verdi-dubbeldeurskozijn OPDEK								
	Deurnaald tussenruimte	Sponningmaatbreedte	Deurbreedte productiemaat	Dagmaat	MODEL 202		MODEL 212	
					Wandopening (sparingbreedte) +/- 5	Kozijnbreedte	Wandopening (sparingbreedte) +/- 5	Kozijnbreedte
2 x 680	30	1400	680	1370	1435	1470	1450	1485
2 x 730	30	1500	730	1470	1535	1570	1550	1585
2 x 780	30	1600	780	1570	1635	1670	1650	1685
2 x 830	30	1700	830	1670	1735	1770	1750	1785
2 x 880	30	1800	880	1770	1835	1870	1850	1885
2 x 930	30	1900	930	1870	1935	1970	1950	1985

Advies:

Sparing kalkzandsteen of beton waarbij het kozijn niet wand omvattend is: Afgewerkte wand = kozijnbreedte + 20 mm.

Let op:

Vloeruitsparingen ten behoeve van kantschuif worden niet door Berkvens verzorgd.

VERDI STAAL RZ FLEX 204 MET ZIJLICHT

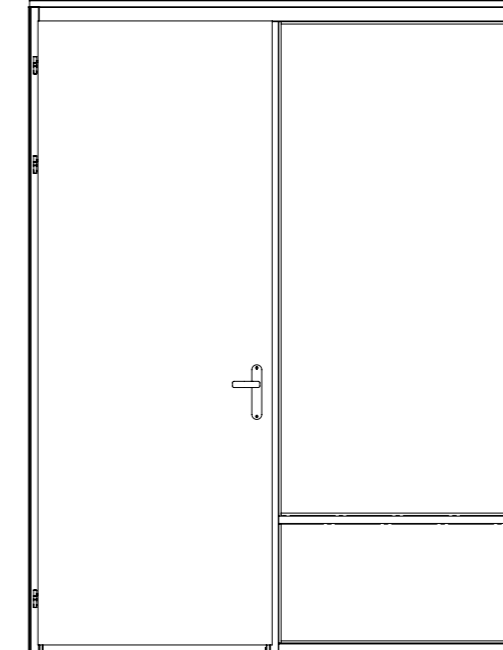

550
Gestippeld kalf is een optie. Standaard op 550 mm uit de onderkant.

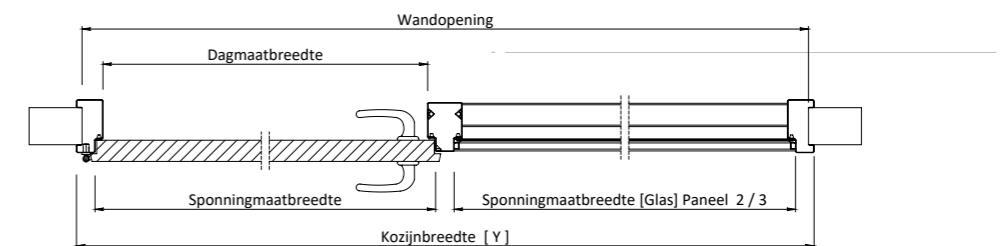

Breedte maatvoering stalen Verdi 204-zijlichtkozijn OPDEK					
	Sponningmaatbreedte	Deurbreedte productiemaat	Dagmaat	Wandopening (sparingbreedte) +/- 5	Kozijnbreedte
680	690	680	660	Y-30	Y
730	740	730	710	Y-30	Y
780	790	780	760	Y-30	Y
830	840	830	810	Y-30	Y
880	890	880	860	Y-30	Y
930	940	930	910	Y-30	Y
980	990	980	960	Y-30	Y
1030	1040	1030	1010	Y-30	Y

Let op:

Bij leidingen in de vloer deze onder de deur laten lopen in verband met vastzetten van onderdorpel zijlicht. Vanaf een totale kozijnbreedte van 1500 mm adviseren wij om een tussenkalf toe te passen. Minimale breedte zijlicht is deurbreedte productiemaat + 416 mm (i.v.m. uitwisselbaarheid met Verdi Wood)

KOZIJNEN VERDI STAAL OPDEK

VERDI STAAL RL FLEX 202 DUBBELDEURS

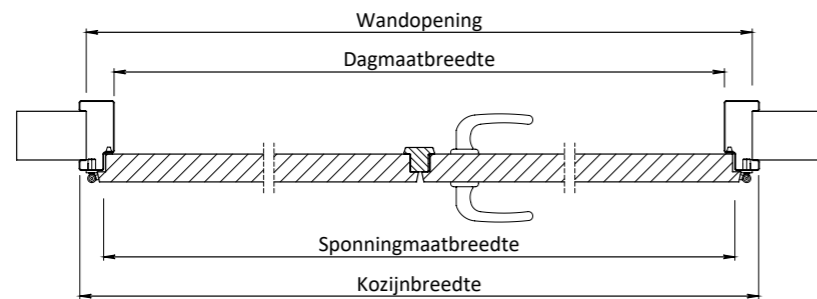
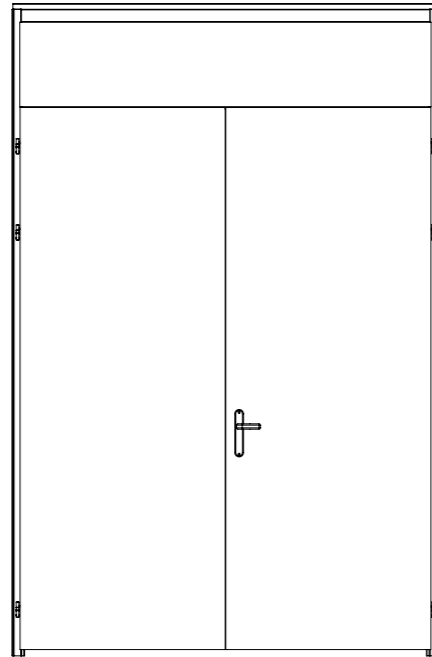

Breedte maatvoering stalen Verdi 202-dubbeldeurskozijn OPDEK						
	Deurnaald tussenruimte	Sponningmaat breedte	Deurbreedte productiemaat	Dagmaat	Wandopening (sparingbreedte) +/- 5	Kozijnbreedte
2 x 680	30	1400	680	1370	1435	1470
2 x 730	30	1500	730	1470	1535	1570
2 x 780	30	1600	780	1570	1635	1670
2 x 830	30	1700	830	1670	1735	1760
2 x 880	30	1800	880	1770	1835	1860
2 x 930	30	1900	930	1870	1935	1960

Gefolieerde deurnaald tussenruimte 30 mm met kantschuiven

Advies:

Sparing kalkzandsteen of beton waarbij het kozijn niet wand omvattend is: Afgewerkte wand = kozijnbreedte + 20 mm.

Let op:

Vloeruitsparingen ten behoeve van kantschuif worden niet door Berkvens verzorgd.

VERDI STAAL RL FLEX 204 MET ZIJLICHT

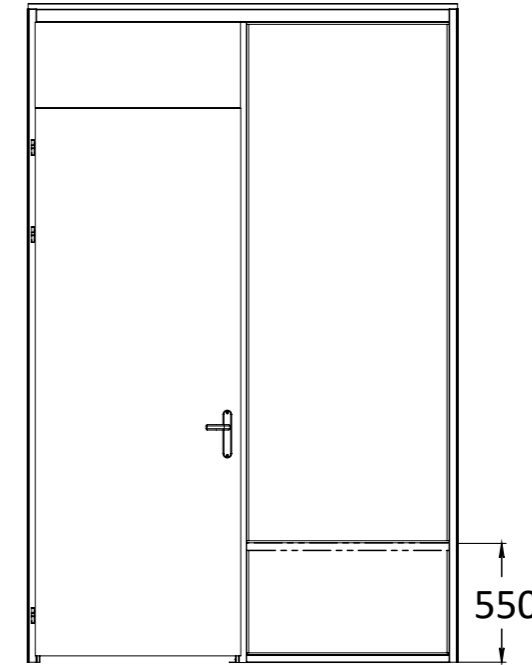

Gestippeld kalf is een optie. Standaard op 550 mm uit de onderkant.

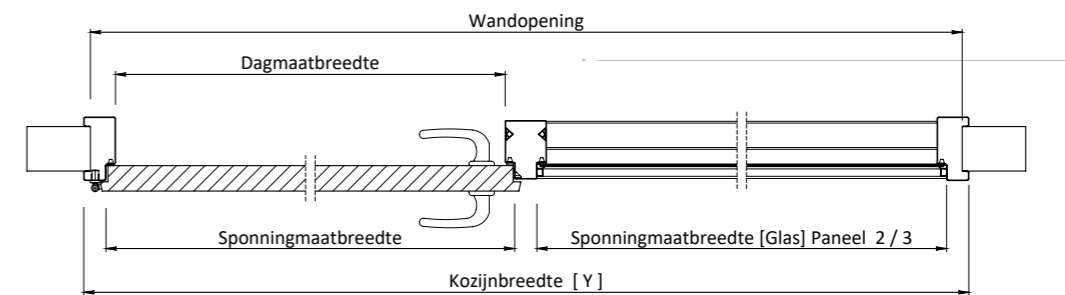

Breedte maatvoering stalen Verdi 204-zijlichtkozijn OPDEK					
	Sponningmaat breedte	Deurbreedte productiemaat	Dagmaat	Wandopening (sparingbreedte) +/- 5	Kozijnbreedte
680	690	680	660	Y-30	Y
730	740	730	710	Y-30	Y
780	790	780	760	Y-30	Y
830	840	830	810	Y-30	Y
880	890	880	860	Y-30	Y
930	940	930	910	Y-30	Y
980	990	980	960	Y-30	Y
1030	1040	1030	1010	Y-30	Y

Let op:

Bij leidingen in de vloer deze onder de deur laten lopen in verband met vastzetten van onderdorpel zijlicht. Vanaf een totale kozijnbreedte van 1500 mm adviseren wij om een tussenkalf toe te passen. Minimale breedte zijlicht is deurbreedte productiemaat + 416 mm (i.v.m. uitwisselbaarheid met Verdi Wood).

KOZIJNEN VERDI STAAL OPDEK

Wandaansluitingen en hoekoplossingen Verdi OPDEK

Figuur 1

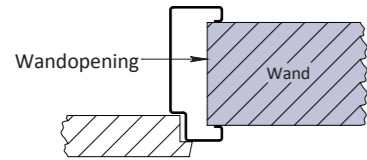

Figuur 2

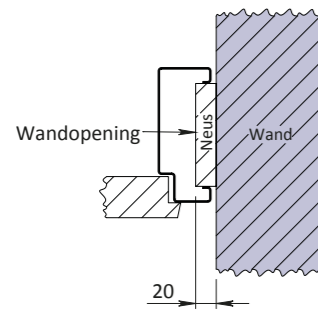

Figuur 3

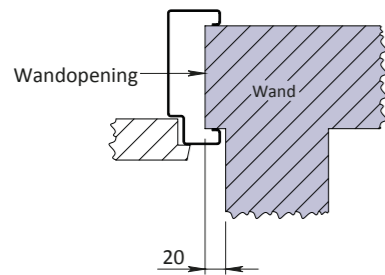

Figuur 4

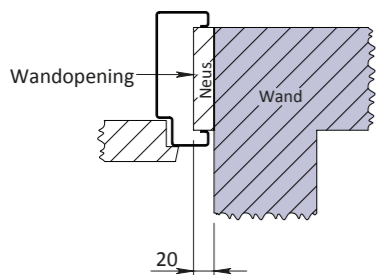

Figuur 5

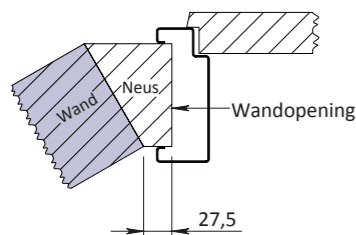

Figuur 6

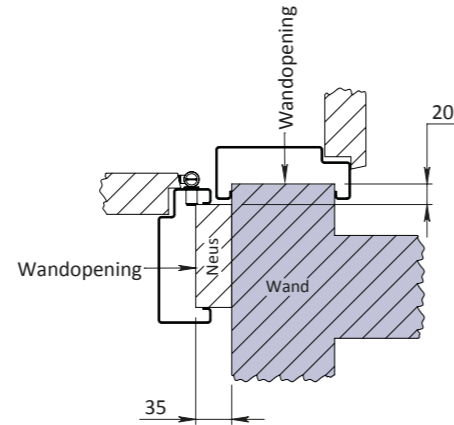

Figuur 7

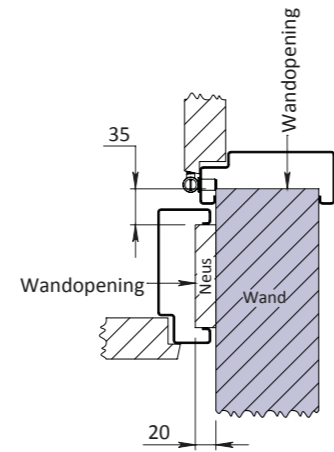

Figuur 8

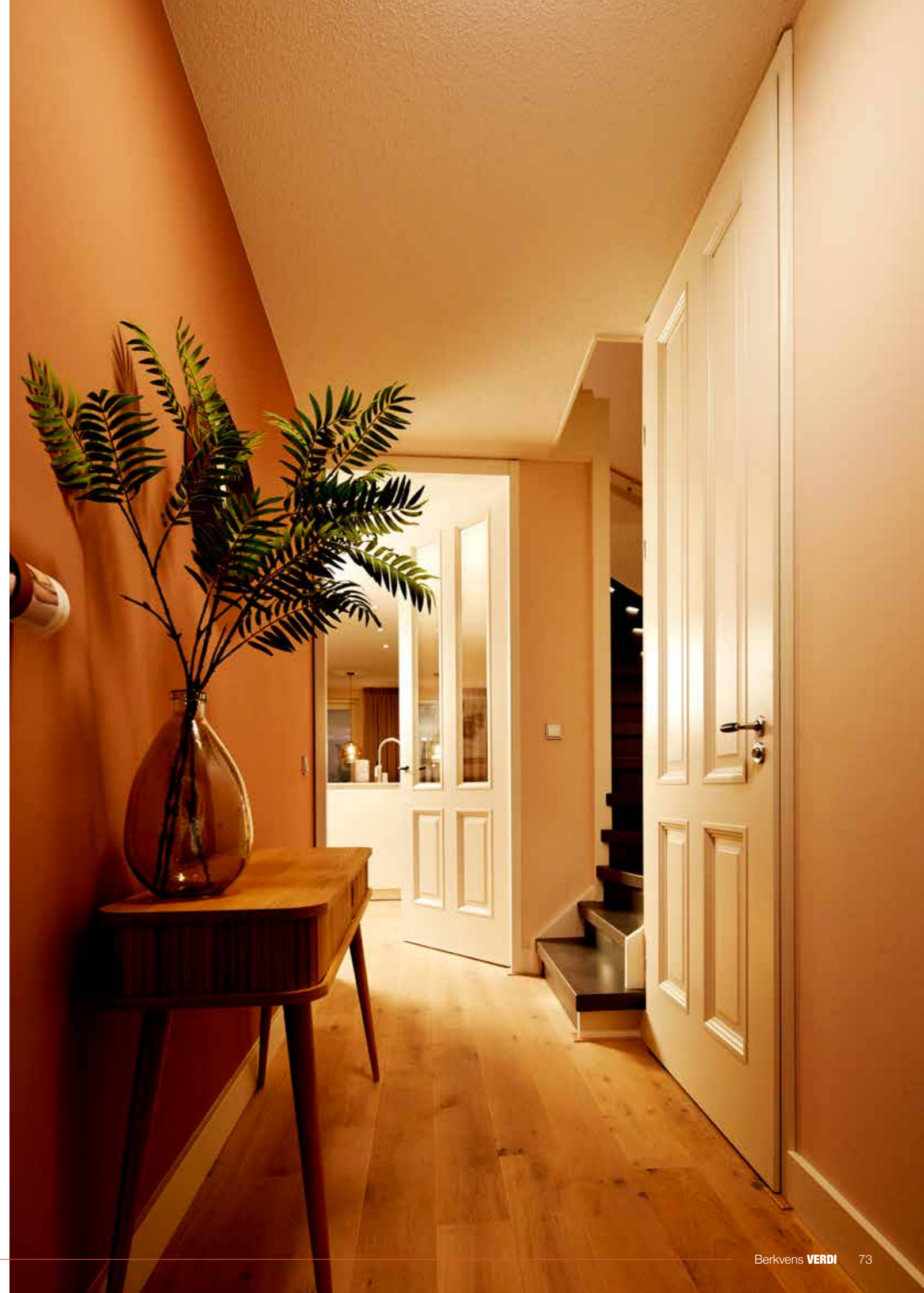
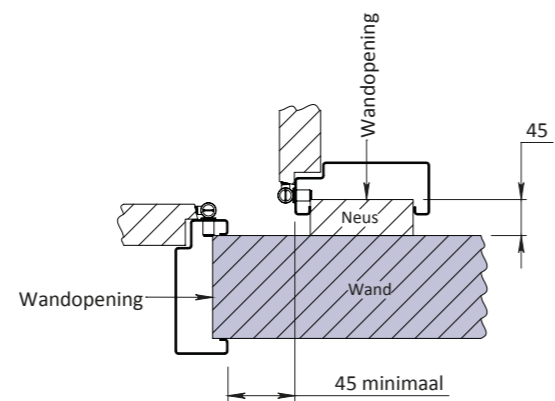

KOZIJNEN VERDI STAAL STOMP

Stalen montagekozijn, STOMP

Kozijn	
Uitvoering	Stomp
Materiaal	Staal
Kleur	Kristalwit, optioneel ook in mat zwart (model 200 en 202)
Profielvorm	Haaks, 90 graden
Profielbreedte	50 mm
Bovendorpel hoogte	75 mm
Scharnieren (aantal)	3 stuks
Scharnieren uitvoering	Gegalvaniseerd, optioneel RVS en zwart gelakt
Aanslagprofiel zwart	Optioneel
Standaard plafondhoogte clusters	2610 - 2624 mm, 2625 - 2639 mm, 2640 - 2654 mm, 2655 - 2669 mm
Standaard deurhoogtes	2492 mm, 2507 mm, 2522 mm, 2537 mm
Semi standaard plafondhoogte clusters	2670 - 2684 mm, 2685 - 2699 mm, 2700 - 2715 mm
Semi standaard deurhoogtes	2552 mm, 2567 mm, 2582 mm
Plafondhoogte toleranties	-20 mm / +20 mm
Ruimte onder deur	28 mm
Minimale uitslag Flexunit	8 mm
Maximale uitslag Flexunit	62 mm
Wanddikte	70 of 100 mm
Deurbreedtes (standaard)	680 / 730 / 780 / 830 / 880 / 930 / 980 / 1030
Verdi-kozijn varianten	RZ Flex (voor plafondhoge deur, incl. Flexunit) RZ (voor deurhoogte 2115 / 2315 mm, excl. Flexunit) RL Flex (voor deurhoogte 2315 mm met spiegelstuk, incl. Flexunit) Dubbeldeurs Zijlichten Glaspuien

Deur	
Vulling	Stabitec (optioneel geluidwerend)
Verdi lakdeur	Kristalwit Stomp BS 210 slot
Verdi Line	Kristalwit Stomp BS 210 slot
Verdi Lux	Kristalwit Stomp BS 210 slot
Verdi Light	Zwart Stomp smal slot niet afsluitbaar

Garnituur	
BS Verdi garnituur	Loop, V&B, D&N, Kast, Knop en Blind langschilden, vervaardigd uit aluminium, kleur F1
Berkvens garnituur krukken op rozet	Loop, V&B, D&N, Kast, Knop en Blind
Verdi Light garnituur	Uitsluitend in loop uitvoering, in RVS of zwart

Breedte maatvoering stalen Verdi-kozijn STOMP					
	Deurbreedte productiemaat	Dagmaatbreedte	Wandopening (sparingbreedte) +/- 5	Kozijnbreedte	Ruimte tussen afgewerkte wanden
680	626	602	670	702	722
730	676	652	720	752	772
780	726	702	770	802	822
830	776	752	820	852	872
880	826	802	870	902	922
930	876	852	920	952	972
980	926	902	970	1002	1022
1030	976	952	1020	1052	1072

Wandopening

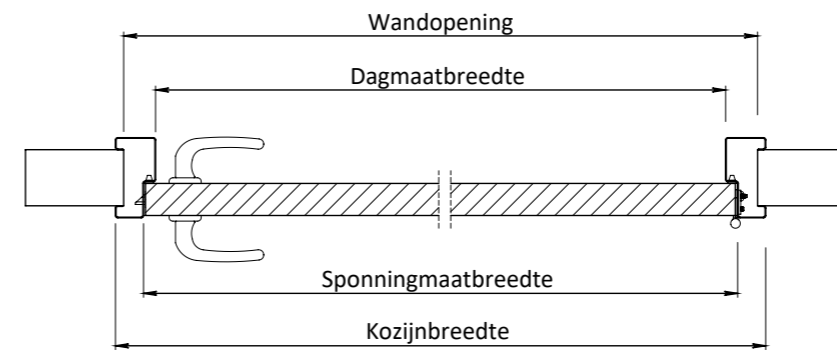

Bovendorpel i.c.m. Verdi Flexunit

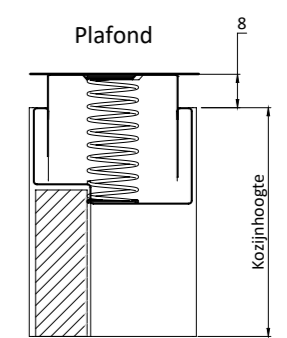

Minimale uitslag Flexunit

Voor toepassing kozijnen ten behoeve van stompe deuren

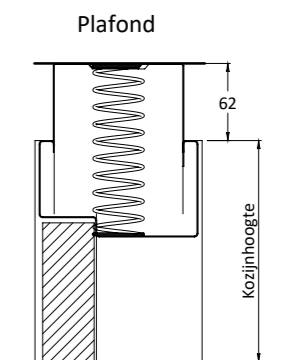
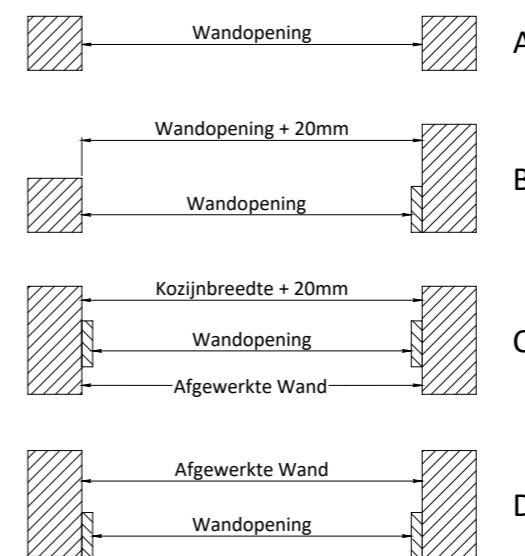

Maximale uitslag Flexunit

$$\text{Wandopening} = \text{kozijnbreedte} - 35 \text{ mm } (\pm 5 \text{ mm})$$

Advies:

Sparing kalkzandsteen of beton waarbij het kozijn niet wand omvattend is: afgewerkte wand = kozijnbreedte + minimaal 20 mm.

KOZIJNEN VERDI STAAL STOMP

Sparingmaten en toelaatbare afwijkingen VERDI STAAL RZ FLEX

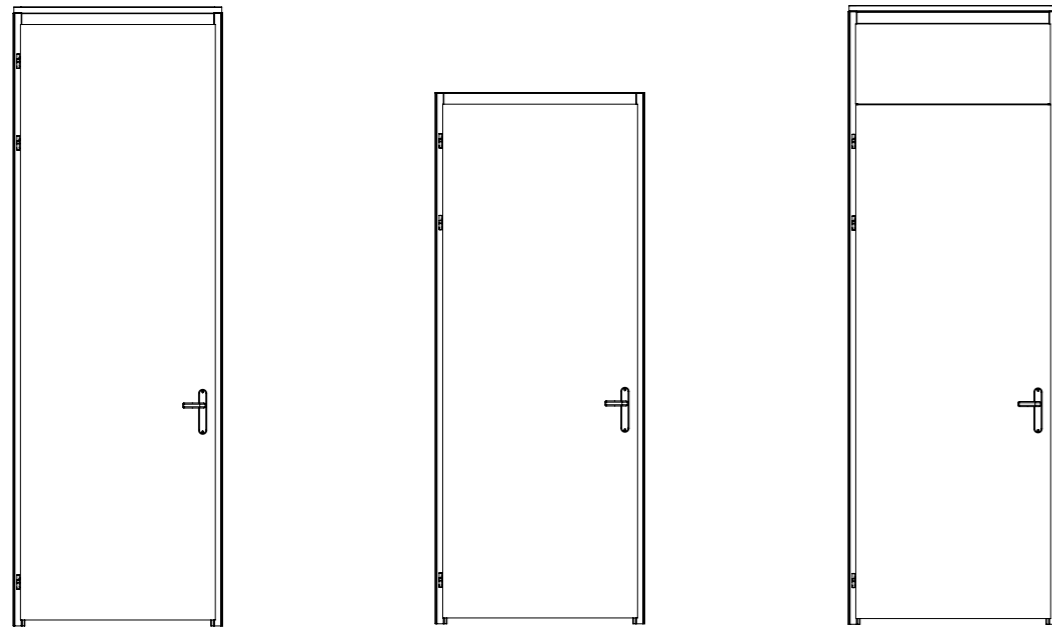

VERDI RZ 200 FLEX

VERDI RZ 200

VERDI RL FLEX 200

Verdi staal RZ Flex STOMP (standaard)				
Plafondhoogte	Kozijnhoogte	Deurhoogte	Flexunit uitslag	Tolerantie
2600	2582	2492	18	-10 mm / +20 mm
2610	2582	2492	28	-20 mm / +20 mm
2620	2582	2492	38	-20 mm / +20 mm
2630	2597	2507	33	-20 mm / +20 mm
2640	2612	2522	28	-20 mm / +20 mm
2650	2612	2522	38	-20 mm / +20 mm
2660	2627	2537	33	-20 mm / +20 mm

Verdi staal RZ Flex STOMP (semi-standaard)				
Plafondhoogte	Kozijnhoogte	Deurhoogte	Flexunit uitslag	Tolerantie
2670	2642	2552	28	-20 mm / +20 mm
2680	2642	2552	38	-20 mm / +20 mm
2690	2657	2567	33	-20 mm / +20 mm
2700	2672	2582	28	-20 mm / +20 mm
2710	2672	2582	38	-20 mm / +20 mm

Verdi staal RZ STOMP				
Plafondhoogte	Kozijnhoogte	Deurhoogte	Wandopening (sparingshoogte)	Opmerking
n.v.t.	2205	2115	2190	
n.v.t.	2405	2315	2390	

Ruimte onder deur = 28 mm

NB: bij toepassing van een Verdi-kozijn zonder flexunit is de wandopening (sparingshoogte) kozijnhoogte minus 15 mm

Sparingmaten en toelaatbare afwijkingen VERDI STAAL RL FLEX

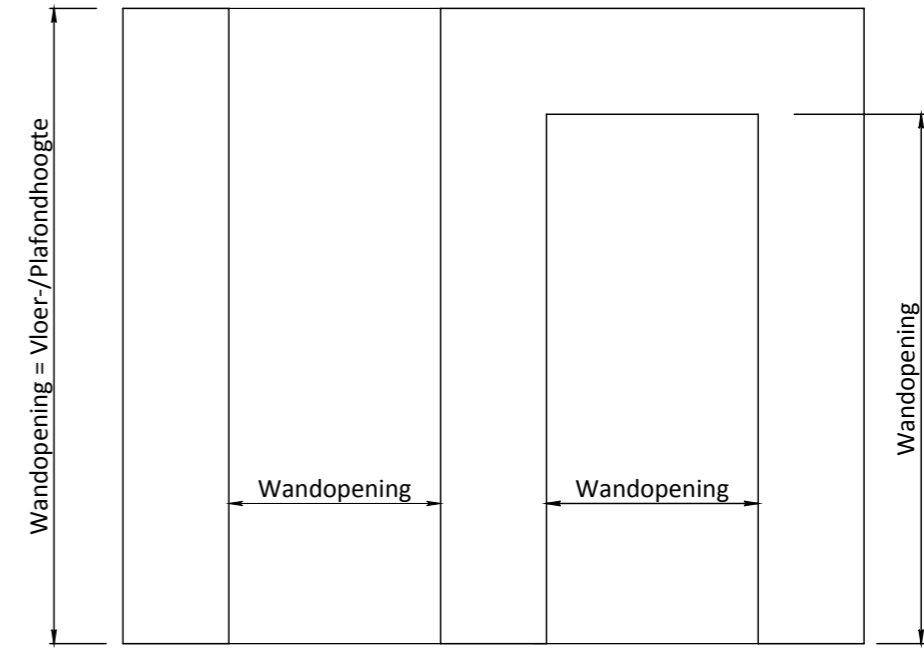

TYPE RZ FLEX

TYPE RZ

Verdi staal RL Flex STOMP (standaard)					
Plafondhoogte	Kozijnhoogte	Deurhoogte productiemaat	Paneelhoogte	Flexunit uitslag	Tolerantie
2600	2582	2315 + paneel	$2492 - 2315 - 2 = 175$	18	-10 mm / +20 mm
2610	2582	2315 + paneel	$2492 - 2315 - 2 = 175$	28	-20 mm / +20 mm
2620	2582	2315 + paneel	$2492 - 2315 - 2 = 175$	38	-20 mm / +20 mm
2630	2597	2315 + paneel	$2507 - 2315 - 2 = 190$	33	-20 mm / +20 mm
2640	2612	2315 + paneel	$2522 - 2315 - 2 = 205$	28	-20 mm / +20 mm
2650	2612	2315 + paneel	$2522 - 2315 - 2 = 205$	38	-20 mm / +20 mm
2660	2627	2315 + paneel	$2537 - 2315 - 2 = 220$	33	-20 mm / +20 mm

Verdi staal RL Flex STOMP (semi-standaard)					
Plafondhoogte	Kozijnhoogte	Deurhoogte productiemaat	Paneelhoogte	Flexunit uitslag	Tolerantie
2670	2642	2315 + paneel	$2552 - 2315 - 2 = 235$	28	-20 mm / +20 mm
2680	2642	2315 + paneel	$2552 - 2315 - 2 = 235$	38	-20 mm / +20 mm
2690	2657	2315 + paneel	$2567 - 2315 - 2 = 250$	33	-20 mm / +20 mm
2700	2672	2315 + paneel	$2582 - 2315 - 2 = 265$	28	-20 mm / +20 mm
2710	2672	2315 + paneel	$2582 - 2315 - 2 = 265$	38	-20 mm / +20 mm

Het paneel dat in het RL kozijn wordt aangebracht, kan niet worden voorzien van een ventilatievoorziening.

Ruimte onder deur = 28 mm

NB: bij toepassing van een Verdi-kozijn zonder flexunit is de wandopening (sparingshoogte) kozijnhoogte minus 15 mm

KOZIJNEN VERDI STAAL STOMP

VERDI STAAL RZ FLEX 202 DUBBELDEURS

VERDI STAAL RZ FLEX 212 DUBBELDEURS

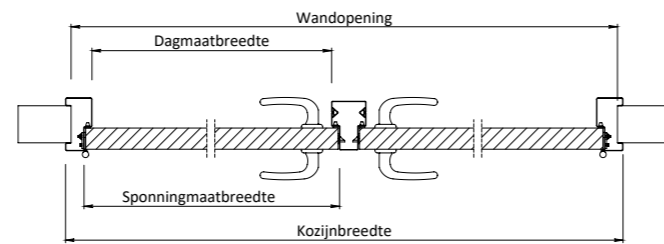
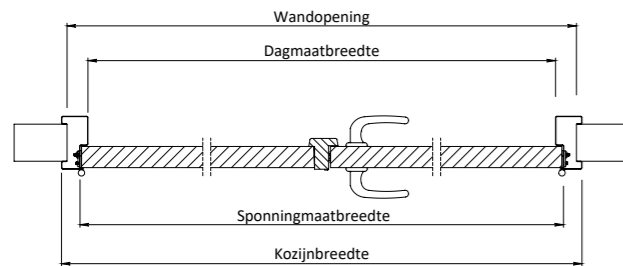
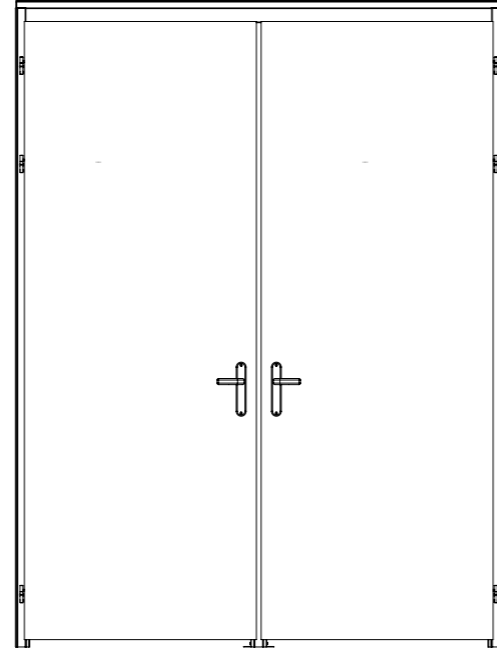
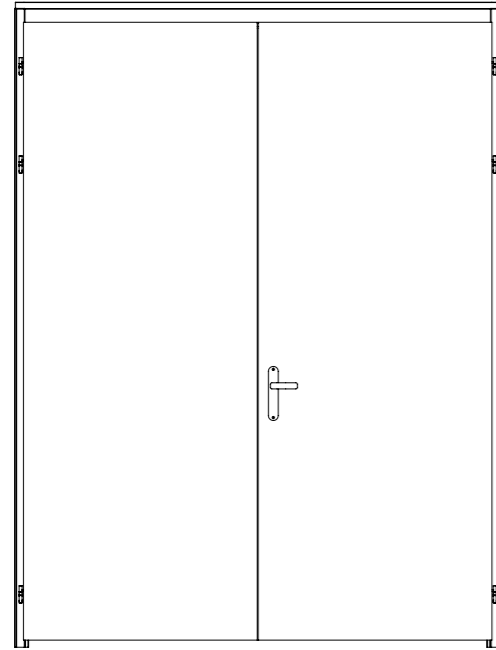

Breedte maatvoering stalen Verdi-dubbeldeurskozijn STOMP								
	Deurnaald tussenruimte	Sponningmaatbreedte	Deurbreedte productiemaat	Dagmaat	MODEL 202		MODEL 212	
					Wandopening (sparingbreedte) +/- 5	Kozijnbreedte	Wandopening (sparingbreedte) +/- 5	Kozijnbreedte
2 x 680	30	1400	680	1370	1435	1470	1450	1485
2 x 730	30	1500	730	1470	1535	1570	1550	1585
2 x 780	30	1600	780	1570	1635	1670	1650	1685
2 x 830	30	1700	830	1670	1735	1770	1750	1785
2 x 880	30	1800	880	1770	1835	1870	1850	1885
2 x 930	30	1900	930	1870	1935	1970	1950	1985

Advies:

Sparing kalkzandsteen of beton waarbij het kozijn niet wand omvattend is: Afgewerkte wand = kozijnbreedte + 20 mm.

Let op:

Vloeruitsparingen ten behoeve van kantschuif worden niet door Berkvens verzorgd.

VERDI STAAL RZ FLEX 204 MET ZIJLICHT

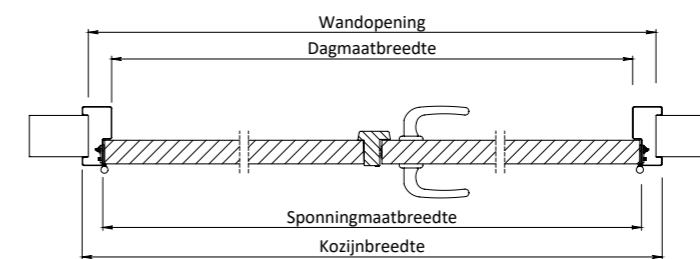
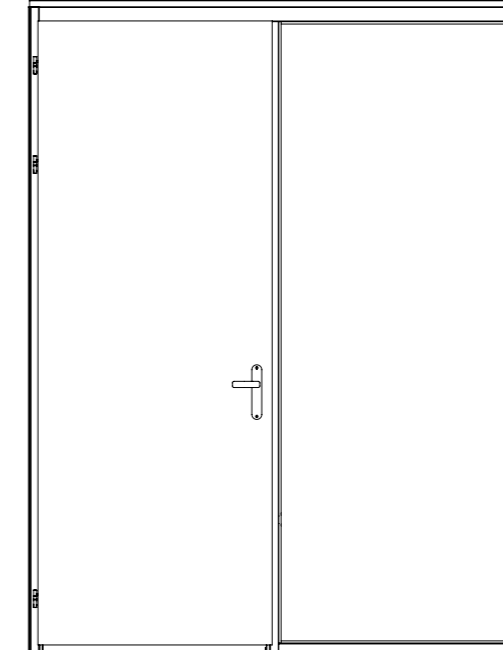

Breedte maatvoering stalen Verdi 204-zijlichtkozijn STOMP					
	Sponningmaatbreedte	Deurbreedte productiemaat	Dagmaat	Wandopening (sparingbreedte) +/- 5	Kozijnbreedte
680	690	680	660	Y-30	Y
730	740	730	710	Y-30	Y
780	790	780	760	Y-30	Y
830	840	830	810	Y-30	Y
880	890	880	860	Y-30	Y
930	940	930	910	Y-30	Y
980	990	980	960	Y-30	Y
1030	1040	1030	1010	Y-30	Y

Let op:

Bij leidingen in de vloer deze onder de deur laten lopen in verband met vastzetten van onderdorpel zijlicht. Vanaf een totale kozijnbreedte van 1500 mm adviseren wij om een tussenkalf toe te passen. Minimale breedte zijlicht is deurbreedte productiemaat + 416 mm (i.v.m. uitwisselbaarheid met Verdi Wood)

KOZIJNEN VERDI STAAL STOMP

VERDI STAAL RL FLEX 202 DUBBELDEURS

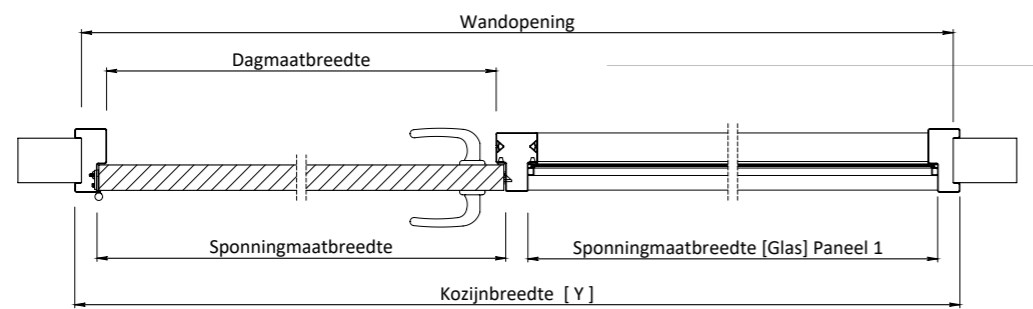
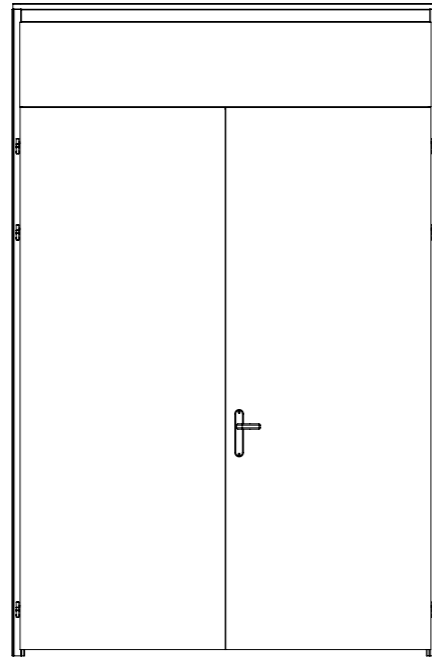

Breedte maatvoering stalen Verdi 202-dubbeldeurskozijn STOMP						
	Deurnaald tussenruimte	Sponningmaat breedte	Deurbreedte productiemaat	Dagmaat	Wandopening (sparingbreedte) +/- 5	Kozijnbreedte
2 x 680	30	1400	680	1370	1435	1470
2 x 730	30	1500	730	1470	1535	1570
2 x 780	30	1600	780	1570	1635	1670
2 x 830	30	1700	830	1670	1735	1760
2 x 880	30	1800	880	1770	1835	1860
2 x 930	30	1900	930	1870	1935	1960

Gefolieerde deurnaald tussenruimte 30 mm met kantschuiven

Advies:

Sparing kalkzandsteen of beton waarbij het kozijn niet wand omvattend is: Afgewerkte wand = kozijnbreedte + 20 mm.

Let op:

Vloeruitsparingen ten behoeve van kantschuif worden niet door Berkvens verzorgd.

VERDI STAAL RL FLEX 204 MET ZIJLICHT

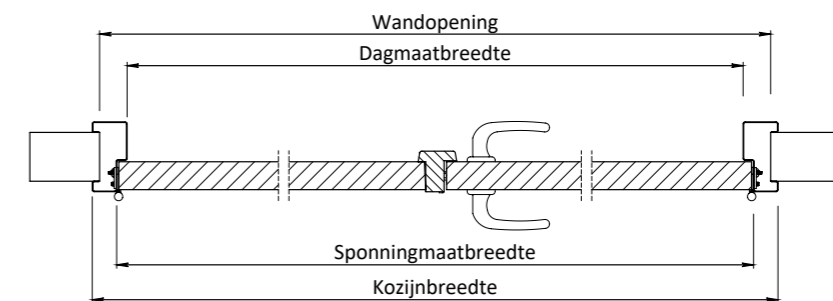
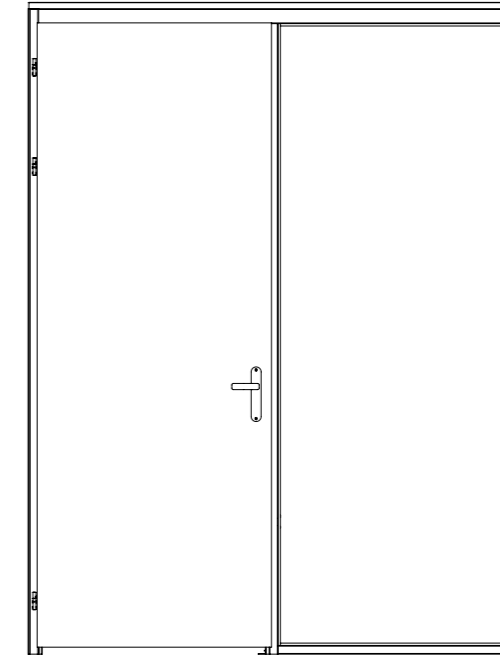

Breedte maatvoering stalen Verdi 204-zijlichtkozijn STOMP					
	Sponningmaat breedte	Deurbreedte productiemaat	Dagmaat	Wandopening (sparingbreedte) +/- 5	Kozijnbreedte
680	690	680	660	Y-30	Y
730	740	730	710	Y-30	Y
780	790	780	760	Y-30	Y
830	840	830	810	Y-30	Y
880	890	880	860	Y-30	Y
930	940	930	910	Y-30	Y
980	990	980	960	Y-30	Y
1030	1040	1030	1010	Y-30	Y

Let op:

Bij leidingen in de vloer deze onder de deur laten lopen in verband met vastzetten van onderdorpel zijlicht. Vanaf een totale kozijnbreedte van 1500 mm adviseren wij om een tussenkalf toe te passen. Minimale breedte zijlicht is deurbreedte productiemaat + 416 mm (i.v.m. uitwisselbaarheid met Verdi Wood).

KOZIJNEN VERDI STAAL STOMP

Wandaansluitingen en hoekoplossingen Verdi STOMP

Figuur 1

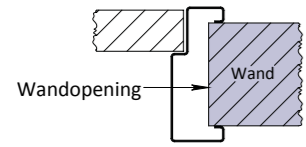

Figuur 2

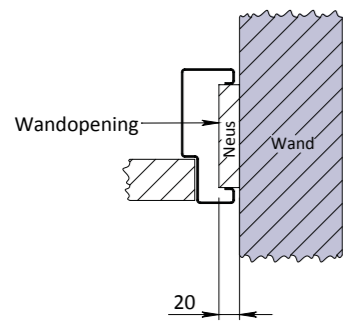

Figuur 3

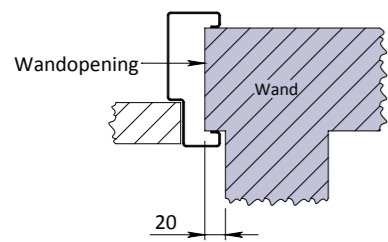

Figuur 4

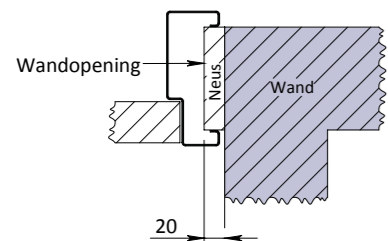

Figuur 5

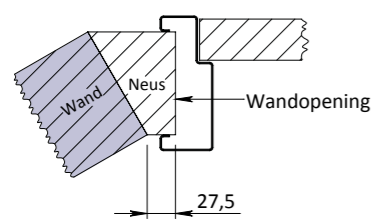

Figuur 6

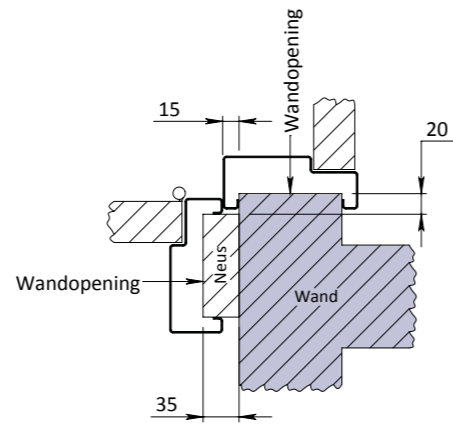

Figuur 7

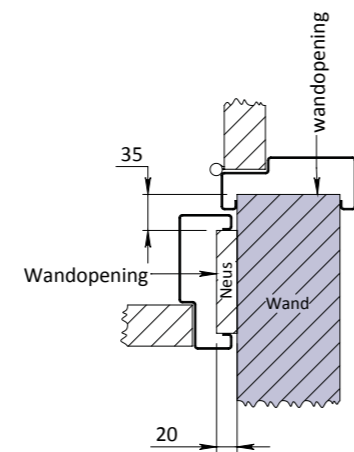

Figuur 8

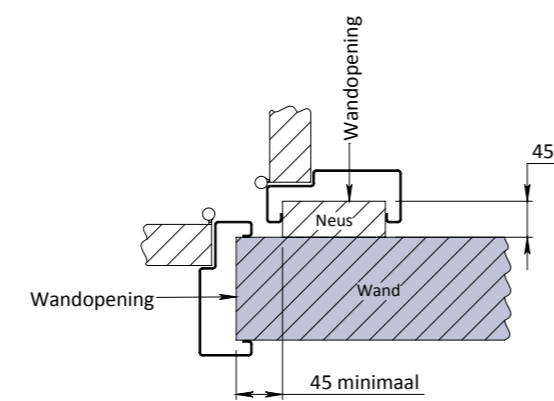

TECHNISCHE INFORMATIE

OPDEK EN STOMP

De Verdi, Verdi Line, Verdi Lux en Verdi Light-deuren zijn verkrijgbaar in de uitvoeringen opdek en stomp. Maar wat is nu precies het verschil? Het verschil tussen een opdekdeur en een stompe deur is dat een stompe deur geheel in het kozijn valt en wordt afgehangen aan scharnieren. Een opdekdeur valt gedeeltelijk op het kozijn (de opdekrand) en wordt afgehangen met speciale paumelle scharnieren. Het voordeel van een opdekdeur is dat deze eenvoudiger te plaatsen is.

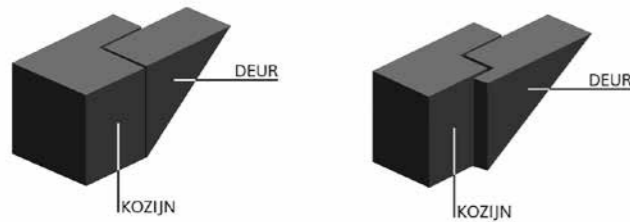

Stomp

Opdek

Voor overige technische informatie:
www.berkvens.nl

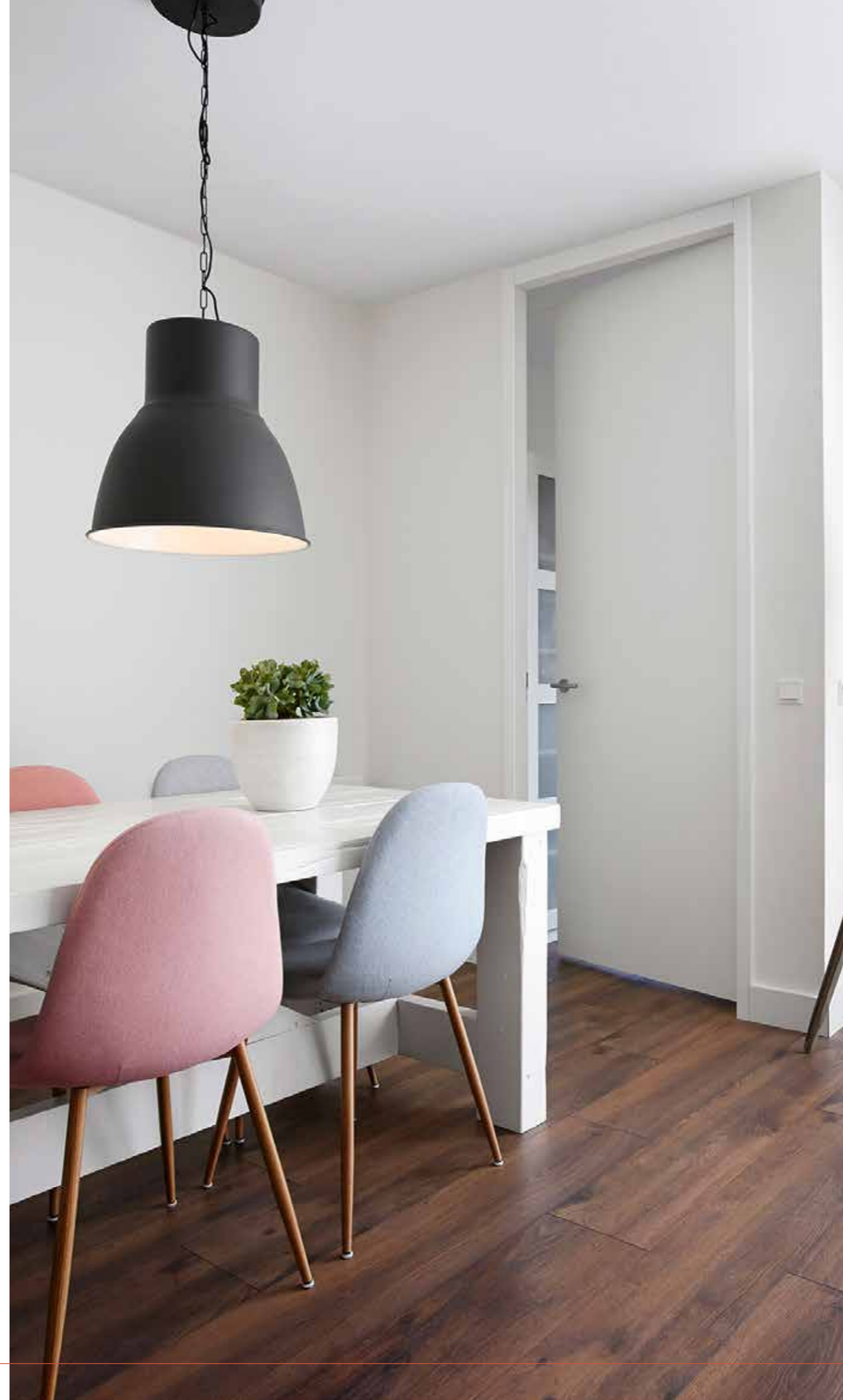

TCS-LAK

FSC-gecertificeerde lakdeur

De prachtige witte stijldeuren van Berkvens worden afgelakt met een TCS-lak. De watergedragen en omgevingsbestendige lak op onze deuren is vriendelijk voor mens en milieu. Berkvens is de eerste Europese producent met een FSC-gecertificeerde lakdeur.

Topkwaliteit

De TCS-lak die gebruikt wordt voor de witte lakdeuren is een duurzame lak van topkwaliteit. Een uniek en zorgvuldig lakproces dat voor een oogverblindend resultaat zorgt. Dit is niet te realiseren bij een gegronde deur die nog moet worden afgelakt. En de laklaag zorgt ook nog eens voor een optimale bescherming tegen krassen, vlekken en zonlicht. Jarenlang plezier dus met een Berkvens stijldeur!

Model:	Kleuren:	
Berkolux	Kristalwit	
Verdi	Kristalwit	Zwart
Verdi Lux	Kristalwit	
Verdi Line	Kristalwit	Zwart
Berkoline	Kristalwit	Zwart
Berklon	Kristalwit	Zwart

Kleuren

De kleuren van de lakdeuren zijn specifieke kleuren, die beschreven kunnen worden in kleursystemen. Er is per kleur gekeken in welk kleursysteem die individuele kleur het beste past.

Berkvens product	Kleur komt ongeveer overeen met:
KW (Kristalwit)	≈ RAL 9010
Zwart	≈ RAL 9005

Er moet rekening mee gehouden worden dat bij toepassing er een kleurafwijking kan optreden. Dit kan door meerdere oorzaken ontstaan, zoals de wijze van aanbrengen, ondergrond, etc. Daarom wordt aangeraden altijd een laktest uit te voeren en te beoordelen of de kleur overeenstemt met de verwachting. Berkvens is niet verantwoordelijk voor het behaalde resultaat.

KWALITEITSDEUREN

berkvens

BERKVENS-KWALITEIT

Alle Berkvens-deuren zijn voorzien van een Berkvens-kwaliteitsmerk aan de hangzijde van de deur. Dit merkteken geeft aan dat de deur voldoet aan de hoogste kwaliteitseisen.



DUURZAAMHEID

De Berkvens deuren zijn voorzien van het keurmerk van FSC (Forest Stewardship Council). Deze internationale organisatie stimuleert verantwoord bosbeheer, iets dat Berkvens graag ondersteunt. Berkvens is voorloper in het gebruik van FSC-gecertificeerde deuren.



STIP

Het STIP-certificaat bewijst dat al het door Berkvens verwerkte hout afkomstig is uit een verantwoord beheerd bos (FSC of PEFC).



GND

Berkvens is aangesloten bij GND. GND is een overkoepelende garantie-organisatie gericht op de kwaliteit en het functioneren van de geleverde deuren, waar de top van de Nederlandse binnen- en buitendeurenproducten bij zijn aangesloten. Het doel van deze overkoepelende samenwerking is het integraal werken aan het bevorderen van de kwaliteit van de deuren van bij GND aangesloten gespecialiseerde deurenfabrieken en het bevorderen van het vertrouwen tussen deze deurenfabrikanten en hun afnemers. Hierbij staan maatschappelijke thema's, zoals veiligheid en duurzaamheid centraal.



KOMO

Het KOMO attest-met-productcertificaat van Berkvens toont aan dat onze producten voldoen aan de hoogste nationale standaards.



ISO

Integrale kwaliteitszorg draagt bij aan een toonaangevende positie. Berkvens hanteert dan ook ISO 9001 als kwaliteitsmanagementsysteem en ISO 14001 als milieumanagementsysteem. Hiermee sturen wij op optimale bedrijfsprocessen met een minimale milieu-impact. ISO 26000, de richtlijn voor MVO, is door Berkvens omarmd als de standaard op het gebied van maatschappelijk verantwoord ondernemen.



Berkvens heeft met grote zorg en aandacht de inhoud van deze pagina's samengesteld. De freeslijnen en profielen in deze brochure kunnen bij andere deurmaten schalen. Kleuren zijn bij benadering en kunnen door gebruik van fotografie en drukwerk afwijken.

Copyright 2022 Berkvens B.V. niets uit deze uitgave mag worden veelevoudigd, opgeslagen in een geautomatiseerd bestand of openbaar worden gemaakt op enige wijze, hetzij elektronisch, door fotokopieën, opnamen of welke manier ook, zonder voorafgaand schriftelijk toestemming van Berkvens B.V.

VERDI MAAKT RUIMTEBELEVING COMPLEET

CONTACT

Kanaaldijk Noord 24
5711CS Someren
Nederland
Postbus 2
5710 AA Someren
Nederland
E: info@berkvens.nl

Neem ook eens een kijkje op onze website voor het complete assortiment van Berkvens, meer informatie en verkooppunten in de buurt.

www.berkvens.nl
T: +31 (0)493 49 91 11
Volg ons voor meer informatie

